

JVC



ENGLISH

DEUTSCH

FRANÇAIS

NETERLANDS

CASSETTE RECEIVER CASSETTEN-RECEIVER RADIOCASSETTE RADIO/CASSETTESPELER

KS-FX8R

KS-FX8R

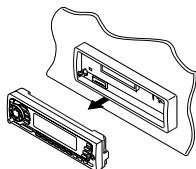
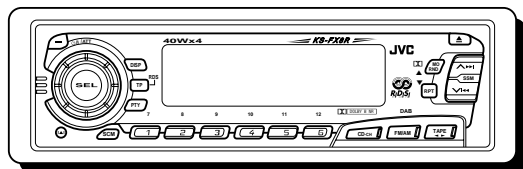

For installation and connections, refer to the separate manual.
Angaben zu Einbau und Verkabelung entnehmen Sie bitte der gesonderten Anleitung.
Pour l'installation et les raccordements, se référer au manuel séparé.
Zie de afzonderlijke handleiding voor details aangaande het installeren en verbinden van het toestel.

INSTRUCTIONS BEDIENUNGSANLEITUNG MANUEL D'INSTRUCTIONS GEBRUIKSAANWIJZING

GET0006-001A
[E]

Thank you for purchasing a JVC product. Please read all instructions carefully before operation, to ensure your complete understanding and to obtain the best possible performance from the unit.

CONTENTS

How to reset your unit 3



BASIC OPERATIONS 4

RADIO BASIC OPERATIONS 5

Listening to the radio 5

Storing stations in memory 6

 FM station automatic preset: SSM 6

 Manual preset 7

Tuning into a preset station 8



RDS OPERATIONS 9

What you can do with RDS EON 9

 Tracing the same programme automatically
 (Network-Tracking Reception) 9

 Using Standby Reception 11

 Selecting Your Favorite Programme for PTY
 Standby Reception 12

 Searching Your Favorite Programme 12

Other convenient RDS functions and adjustments 15

 Automatic selection of the station when
 using the number buttons 15

 Changing the display mode while listening to an FM station 16

 Setting the TA volume level 16

 Automatic clock adjustment 16



TAPE OPERATIONS 17

Listening to a tape 17

 Prohibiting cassette ejection 18

Finding the beginning of a tune 19

Other convenient tape functions 20

 Skipping the blank portions on the tape 20

 Playing the current tune repeatedly 20



SOUND ADJUSTMENTS 21

Adjusting the sound 21

Using the Sound Control Memory 22

 Selecting and storing the sound modes 22

 Recalling the sound modes 23

Storing your own sound adjustments 24



BEFORE USE

* *For safety....*

- Do not raise the volume level too much, as this will block outside sounds, making driving dangerous.
- Stop the car before performing any complicated operations.

* *Temperature inside the car....*

If you have parked the car for a long time in hot or cold weather, wait until the temperature in the car becomes normal before operating the unit.

OTHER MAIN FUNCTIONS 25

Setting the clock 25
 Changing the general settings (PSM) 26
 Basic Procedure 26
 Canceling Advanced SCM 28
 Selecting the clock display 28
 Selecting the level display 28
 Selecting the telephone muting 29
 Selecting the external component to use 30
 Detaching the control panel 31



CD CHANGER OPERATIONS 32

Playing CDs 32
 Selecting CD playback modes 34



EXTERNAL COMPONENT OPERATIONS 35



DAB TUNER OPERATIONS 36

Tuning into an ensemble and one of the services 36
 Storing DAB services in memory 38
 Tuning into a preset DAB service 40
 What you can do more with DAB 41
 Tracing the same program automatically
 (Alternative Reception) 41



MAINTENANCE 42

To extend the lifetime of the unit 42



TROUBLESHOOTING 43

SPECIFICATIONS 44

How to reset your unit

Press and hold both the SEL (Select) and  (Standby/On/ATT) buttons at the same time for several seconds. This will reset the built-in microcomputer.

Note:

Your preset adjustments — such as preset channels or sound adjustments — will also be erased.

 (Standby/On/ATT)

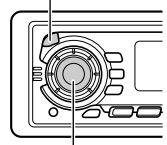

SEL (Select)

Note:

For security reasons, a numbered ID card is provided with this unit, and the same ID number is imprinted on the unit's chassis. Keep the card in a safe place, as it will help the authorities to identify your unit if stolen.



BASIC OPERATIONS

ENGLISH

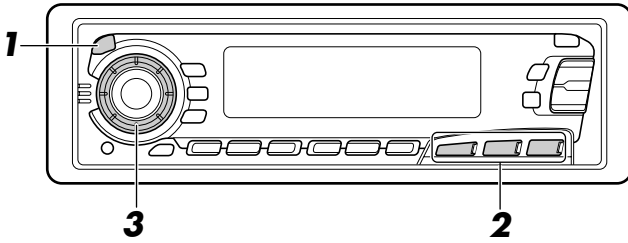

Note:

When you use this unit for the first time, set the built-in clock correctly. (See page 25.)

1



Turn on the power.

Note on One-Touch Operation:

When you select a source in step 2 below, the power automatically comes on. You do not have to press this button to turn on the power.

2

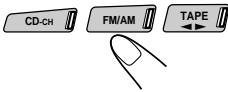

Select the source.

To operate the tuner, see pages 5 – 16.

To operate the cassette deck, see pages 17 – 20.

To operate the CD changer, see pages 32 – 34.

To operate the external component, see page 35.

To operate the DAB tuner, see pages 36 – 41.

3

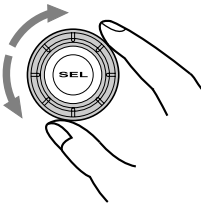

Adjust the volume.

Volume level appears

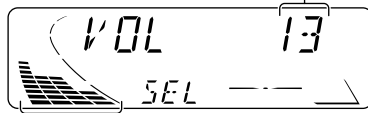

Volume level indicator

4

Adjust the sound as you want (see pages 21 – 24).

To drop the volume in a moment

Press ϕ /I/ATT briefly while listening to any source. “ATT” starts flashing on the display, and the volume level will drop in a moment.

To resume the previous volume level, press the button briefly again.

To turn off the power

Press ϕ /I/ATT for more than 1 second.



Listening to the radio

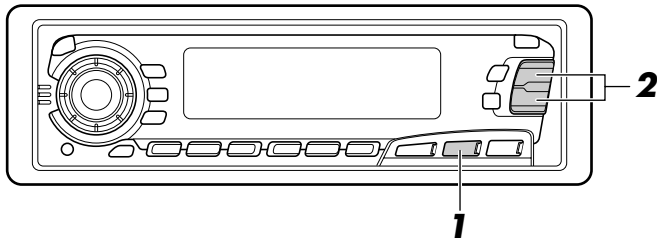

1

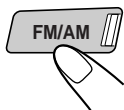

Select the band (FM1, FM2, FM3 or AM).

You can select any one of FM1, FM2, and FM3 to listen to an FM station.



Audio (see page 28) or volume level indicator

Selected band (or clock time: see page 28) appears.

2

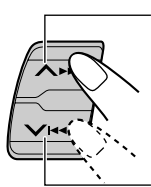

To search stations of higher frequencies.

To search stations of lower frequencies.

Start searching a station.

When a station is received, searching stops.

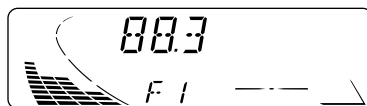

To stop searching before a station is received, press the same button you have pressed for searching.

To tune in a particular frequency without searching:

- 1 Press FM/AM repeatedly to select the band (FM or AM).
- 2 Press and hold $\blacktriangle\blacktriangleright\blacktriangleright$ or $\blacktriangleright\blacktriangle\blacktriangle\blacktriangleleft$ until "MANU (manual)" starts flashing on the display. Now you can manually change the frequency while "MANU" is flashing.
- 3 Press $\blacktriangle\blacktriangleright\blacktriangleright$ or $\blacktriangleright\blacktriangle\blacktriangle\blacktriangleleft$ repeatedly until the frequency you want is reached.
 - If you hold down the button, the frequency keeps changing (in 50 kHz intervals for FM and 9 kHz intervals for AM-MW/LW) until you release the button.



Storing stations in memory

You can use one of the following two methods to store broadcasting stations in memory.

- Automatic preset of FM stations: SSM (Strong-station Sequential Memory)
- Manual preset of both FM and AM stations

FM station automatic preset: SSM

You can preset 6 local FM stations in each FM band (FM1, FM2 and FM3).

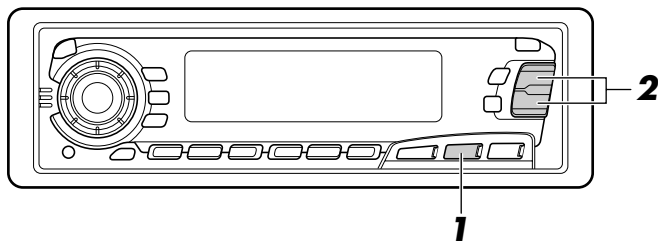

1

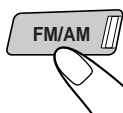

Select the FM band number (FM1, FM2 or FM3) you want to store FM stations into.



2

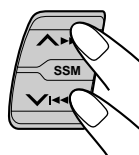

Press and hold both buttons for more than 2 seconds.

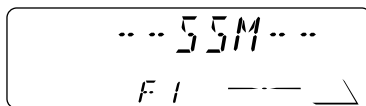

“SSM” appears, then disappears when automatic preset is over.

Local FM stations with the strongest signals are searched and stored automatically in the band number you have selected (FM1, FM2 or FM3). These stations are preset in the number buttons — No. 1 (lowest frequency) to No. 6 (highest frequency).

When automatic preset is over, the station stored in number button 1 will be automatically tuned in.

Manual preset

You can preset up to 6 stations in each band (FM1, FM2, FM3 and AM) manually.

EXAMPLE: Storing an FM station of 88.3 MHz into the preset number 1 of the FM1 band

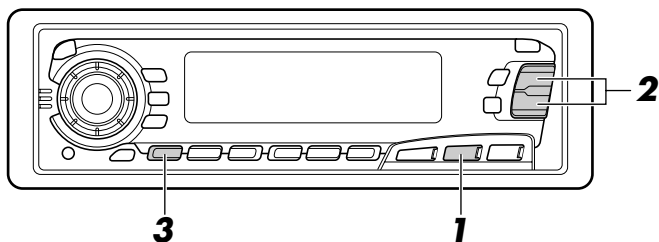
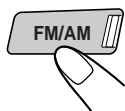

1

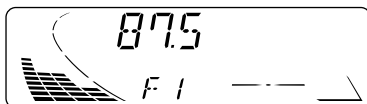
Select the FM1 band.

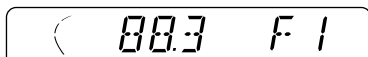

2

Tune into a station of 88.3 MHz.

See page 5 to tune into a station.

3

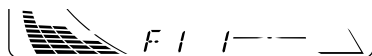
Press and hold the number button (in this example, 1) for more than 2 seconds.

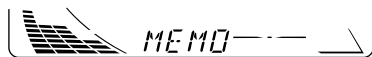

Band/preset number and "MEMO" flash alternately for a while.

4

Repeat the above procedure to store other stations into other preset numbers.

Notes:

- A previously preset station is erased when a new station is stored in the same preset number.
- Preset stations are erased when the power supply to the memory circuit is interrupted (for example, during battery replacement). If this occurs, preset the stations again.



Tuning into a preset station

You can easily tune into a preset station.

Remember that you must store stations first. If you have not stored them yet, see pages 6 and 7.

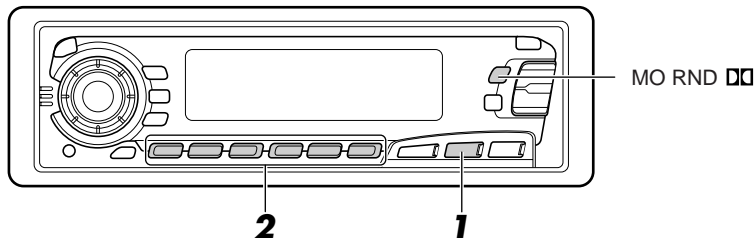

1

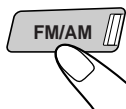

Select the band (FM1, FM2, FM3 or AM) you want.

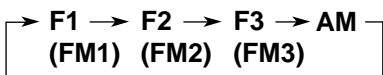

2

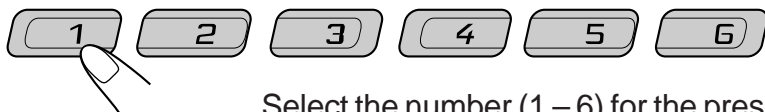

Select the number (1 – 6) for the preset station you want.

When an FM stereo broadcast is hard to receive:

Press MO RND (Monaural/Random/Dolby) while listening to an FM stereo broadcast. The MONO (Monaural) indicator lights up on the display. The sound you hear becomes monaural but reception will be improved.



Lights up when receiving an FM broadcast in stereo.

To restore the stereo effect, press the button again.



What you can do with RDS EON

RDS (Radio Data System) allows FM stations to send an additional signal along with their regular programme signals. For example, the stations send their station names, as well as information about what type of programme they broadcast, such as sports or music, etc. Another advantage of RDS function is called "EON (Enhanced Other Networks)." The EON indicator lights up while receiving an FM station with the EON data. By using the EON data sent from a station, you can tune into a different station of a different network broadcasting your favorite programme or traffic announcement while listening to another programme or to another source such as tape.

By receiving the RDS data, this unit can do the following:

- Tracing the same programme automatically (Network-Tracking Reception)
- Standby Reception of TA (Traffic Announcement) or your favorite programme
- PTY (Programme Type) search
- TP (Traffic Programme) search
- And some other functions

Tracing the same programme automatically (Network-Tracking Reception)

When driving in an area where FM reception is not good, the tuner built in this unit automatically tune in another RDS station, broadcasting the same programme with stronger signals. So, you can continue to listen to the same programme in its finest reception, no matter where you drive. (See the illustration on the next page.)

Two types of the RDS data are used to make Network-Tracking Reception work correctly — PI (Programme Identification) and AF (Alternative Frequency).

Without receiving these data correctly from the RDS station you are listening to, Network-Tracking Reception will not operate.

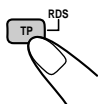

To use Network-Tracking Reception, press and hold TP RDS (Traffic Programme/Radio Data System) for more than 1 second. Each time you press and hold the button, Network-Tracking Reception modes change as follows:

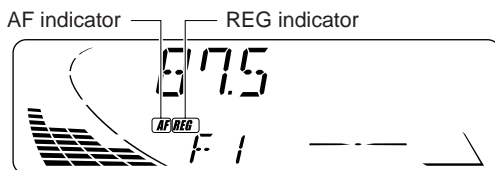



Mode 1

The AF indicator lights up but the REG indicator does not. Network-Tracking is activated with Regionalization set to “off.” Switches to another station within the same network when the receiving signals from the current station become weak.

Note:

In this mode, the programme may differ from the one currently received.

Mode 2

Both the AF indicator and the REG indicator light up. Network-Tracking is activated with Regionalization set to “on.” Switches to another station, within the same network, broadcasting the same programme when the receiving signals from the current station become weak.

Mode 3

Neither the AF indicator nor the REG indicator lights up. Network-Tracking is deactivated.

Note:

If a DAB tuner is connected and Alternative Reception (for DAB services) is activated, Network-Tracking Reception is also activated automatically. On the other hand, Network-Tracking Reception cannot be deactivated without deactivating Alternative Reception. (See page 41.)

The same programme can be received on different frequencies.

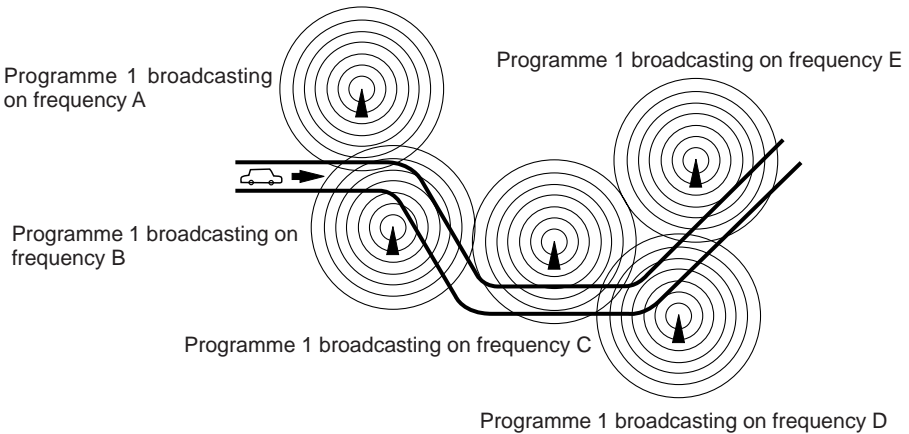



Using Standby Reception

Standby Reception allows the unit to switch temporarily to your favorite programme (PTY: Programme Type) and Traffic Announcement (TA) from the current source (another FM station, tape, CD and other connected components).

Note:

Standby Reception will not work if you are listening to an AM station.

TA Standby Reception



- When you press TP RDS while listening to an FM station, the TP indicator is lit during reception of a TP (Traffic Programme) station and the TA standby mode is engaged.

Note:

When the station being received is not a TP station, the TP indicator flashes. Press ▲▶▶▶ or ▼◀◀◀ to engage the TA standby mode. "SEARCH" appears on the display, and TP station search starts. When a TP station is tuned in, the TP indicator is lit.

- If you are listening to a tape or CD, and wish to listen to a TP station, press TP RDS to enter the TA standby mode. (The TP indicator lights up.)

If a traffic programme starts broadcasting while the TA standby mode is active, "TRAFFIC" appears and the playback source changes to the FM band. The volume increases to the preset TA volume level and the traffic programme can be heard (see page 16).

To deactivate the TA standby mode, press TP RDS again.

PTY Standby Reception



- When you press PTY while listening to an FM station, the PTY indicator is lit during reception of a PTY station and the PTY standby mode is engaged. The selected PTY name stored on page 13 flashes for 5 seconds.

Note:

When the station being received is not a PTY station, the PTY indicator flashes. Press ▲▶▶▶ or ▼◀◀◀ to engage the PTY standby mode. "SEARCH" appears on the display, and PTY station search starts. When a PTY station is tuned in, the PTY indicator is lit.

- If you are listening to a tape or CD, and wish to listen to a selected PTY broadcast, press PTY to enter the PTY standby mode. (The PTY indicator lights up.)

If the selected PTY programme starts broadcasting while the PTY standby mode is active, the selected PTY name appears and the playback source changes to the FM band. The selected PTY programme can then be heard.

To deactivate the PTY standby mode, press PTY again.



Selecting Your Favorite Programme for PTY Standby Reception

You can select your favorite programme for PTY Standby Reception to store in memory. When shipped from the factory, "NEWS" is stored as the programme type for PTY Standby Reception.

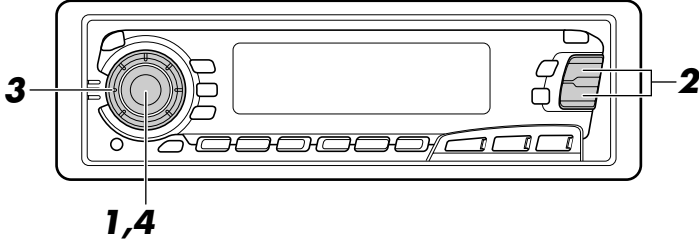

1



Press and hold SEL (select) for more than 2 seconds to call up the Preferred Setting Mode (PSM: see page 26).

2

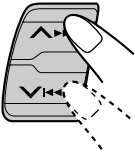

Select "PTY STBY (standby)" if not shown on the display.

3

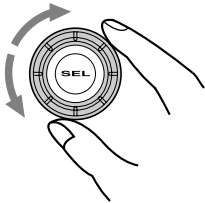

Select one of twenty-nine PTY codes. (See page 15.)
Selected code name appears on the display and is stored into memory.

4



Finish the setting.

Searching Your Favorite Programme

You can search one of your 6 favorite programme types stored in memory. When shipped from the factory, the following 6 programme types have been stored in the number buttons (1 to 6).

To change the factory preset settings, see page 13.

To search your favorite programme, see page 14.

1	2	3	4	5	6
POP M	ROCK M	EASY M	CLASSICS	AFFAIRS	VARIED



To store your favorite programme types

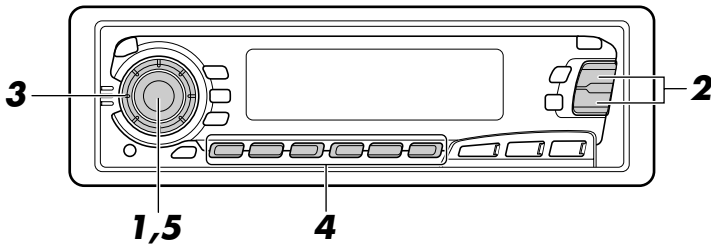

Press and hold SEL (select) for more than 2 seconds to call up the Preferred Setting Mode (PSM: see page 26).

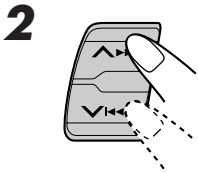

Select "PTY SRCH (search)" if not shown on the display.

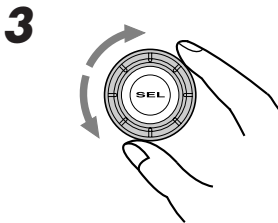

Select one of twenty-nine PTY codes. (See page 15.)

Selected code name appears on the display.

- If the code already stored in memory is selected, it will flash on the display.

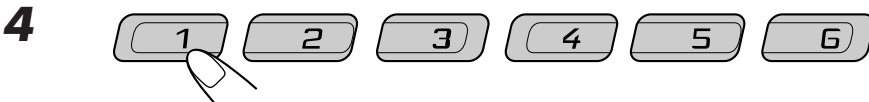

Press and hold the number button for more than 2 seconds to store the PTY code selected into the preset number you want.

PTY preset number appears, and selected code name and "MEMORY" alternates on the display.



Finish the setting.



To search your favorite programme type

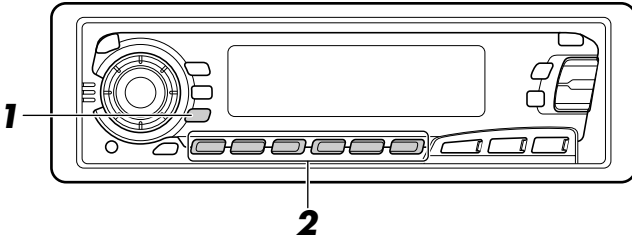

1



Press and hold **PTY** (programme type) for more than 1 second while listening to an FM station.

The last selected **PTY** code and preset number appear.

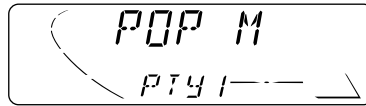

2

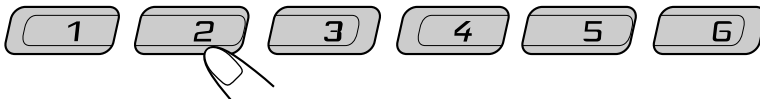

Select one of **PTY** codes stored in preset number buttons (1 to 6).

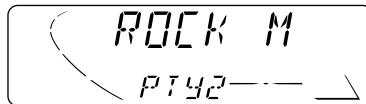

Ex. When "ROCK M" is stored in preset number button 2.

PTY search for your favorite programme starts after 5 seconds.

- If there is a station broadcasting a programme of the same **PTY** code you selected, that station is tuned in.
- If there is no station broadcasting a programme of the same **PTY** code you selected, the station will not change.

Note:

*In some areas, the **PTY** search will not work correctly.*



Other convenient RDS functions and adjustments

Automatic selection of the station when using the number buttons

Usually when you press the number button, the preset station is tuned in.

However, when the preset station is an RDS station, something different will happen. If the signals from that preset station are not sufficient for good reception, this unit, using the AF data, tunes in another frequency broadcasting the same programme as the original preset station is broadcasting. In case no other station is tuned in, you can also search all receivable frequencies for the same programme. (Programme search) To activate programme search, follow the procedure below.

- Programme search takes a while.
- See also "Changing the general settings (PSM)" on page 26.

1. Press and hold SEL (select) for more than 2 seconds so that one of the PSM items appears on the display.
2. Press **▲▶▶** or **▼◀◀** to select "P(programme)-SEARCH."
3. Select "ON" by turning the control dial clockwise.
Now programme search is activated.

To cancel programme search, repeat the same procedure and select "OFF" in step 3 by turning the control dial counterclockwise.

PTY codes

NEWS:	News	SOCIAL:	Programmes on social activities
AFFAIRS:	Topical programmes expanding on current news or affairs	RELIGION:	Programmes dealing with any aspect of belief or faith, or the nature of existence or ethics
INFO:	Programmes which impart advice on a wide variety of topics	PHONE IN:	Programmes where people can express their views either by phone or in a public forum
SPORT:	Sport events	TRAVEL:	Programmes about travel destinations, package tours, and travel ideas and opportunities
EDUCATE:	Educational programmes	LEISURE:	Programmes concerned with recreational activities such as gardening, cooking, fishing, etc.
DRAMA:	Radio plays	JAZZ:	Jazz music
CULTURE:	Programmes on national or regional culture	COUNTRY:	Country music
SCIENCE:	Programmes on natural science and technology	NATION M:	Current popular music from another nation or region, in that country's language
VARIED:	Other programmes like comedies or ceremonies	OLDIES:	Classic pop music
POP M:	Pop music	FOLK M:	Folk music
ROCK M:	Rock music	DOCUMENT:	Programmes dealing with factual matters, presented in an investigative style
EASY M:	Easy-listening music		
LIGHT M:	Light music		
CLASSICS:	Classical music		
OTHER M:	Other music		
WEATHER:	Weather information		
FINANCE:	Reports on commerce, trading, the Stock Market, etc.		
CHILDREN:	Entertainment programmes for children		



Changing the display mode while listening to an FM station

You can change the initial indication on the display to either station name (PS NAME) or to station frequency (FREQ), while listening to an FM RDS station.

• See also “Changing the general settings (PSM)” on page 26.

1. Press and hold SEL (select) for more than 2 seconds so that one of the PSM items appears on the display.
2. Select “TU DISP (tuner display)” with $\blacktriangle\blacktriangleright\blacktriangleright\blacktriangleright$ or $\blacktriangleright\blacktriangleright\blacktriangleright\blacktriangleright$.
3. Set to the desired indication (“PS NAME” or “FREQ”) with the control dial.

Note:

By pressing DISP, you can also change the display while listening to an FM RDS station.

Each time you press the button, the following information appears on the upper part of the display:



** Then, the display goes back to the original indication in several seconds.*

Setting the TA volume level

You can preset the volume level for TA Standby Reception. When a traffic programme is received, the volume level automatically changes to the preset level.

• See also “Changing the general settings (PSM)” on page 26.

1. Press and hold SEL (select) for more than 2 seconds so that one of the PSM items appears on the display.
2. Select “TA VOL (volume)” with $\blacktriangle\blacktriangleright\blacktriangleright\blacktriangleright$ or $\blacktriangleright\blacktriangleright\blacktriangleright\blacktriangleright$.
3. Set to the desired volume with the control dial.

Automatic clock adjustment

When shipped from the factory, the clock built in this unit is set to be readjusted automatically using the CT (Clock Time) data in the RDS signal.

If you do not want to use automatic clock adjustment, follow the procedure below.

• See also “Changing the general settings (PSM)” on page 26.

1. Press and hold SEL (select) for more than 2 seconds so that one of the PSM items appears on the display.
2. Select “AUTO ADJ (adjust)” with $\blacktriangle\blacktriangleright\blacktriangleright\blacktriangleright$ or $\blacktriangleright\blacktriangleright\blacktriangleright\blacktriangleright$.
3. Select “OFF” by turning the control dial counterclockwise.
Now automatic clock adjustment is canceled.

To reactivate clock adjustment, repeat the same procedure and select “ON” in step 3 by turning the control dial clockwise.

Note:

It takes about 2 minutes to adjust the time using the CT data. So, you must tune to the station for more than 2 minutes continuously; otherwise, the clock time will not be adjusted.



Listening to a tape

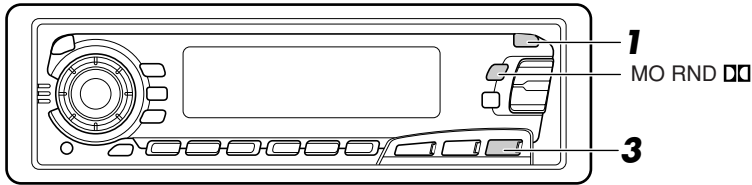

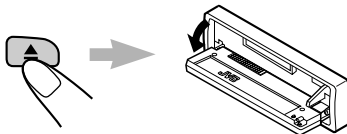
1  Open the control panel.

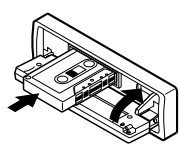
2 

1. Insert a cassette into the cassette compartment.
The unit turns on and tape play starts automatically.
2. Close the control panel by hand.

- When one side of the tape reaches its end during play, the other side of the tape automatically starts playing. (Auto Reverse)

Note on One-Touch Operation:

When a cassette is already in the cassette compartment, pressing **TAPE** ◀▶ turns on the unit and starts tape play automatically.

3  Select the tape direction.
Each time you press the button, the tape direction changes alternately – forward (*FWD PLAY*) and reverse (*REV PLAY*).

To play back tapes recorded with the Dolby B NR

Press the **MO RND** button to set the Dolby B NR* system as required in step 2 above. The **DD** indicator lights up, and “DOLBY B” appears on the display for several seconds. To cancel the Dolby B NR, press the same button again.

* Dolby noise reduction manufactured under license from Dolby Laboratories Licensing Corporation.

“DOLBY” and the double-D symbol **DD** are trademarks of Dolby Laboratories Licensing Corporation.



To stop play and eject the cassette

Press ▲.

Tape play stops, the control panel opens, then the cassette automatically ejects from the cassette compartment.

If you change the source to FM, AM, CD changer or other connected component, the tape play also stops (without ejecting the cassette this time).

- *You can also eject the cassette with the unit turned off.*

To fast-forward and rewind a tape

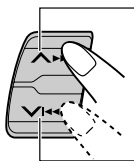

- Press ▲▶▶ for more than 1 second to fast-forward the tape. When the tape reaches its end, the tape is reversed and playback starts from the beginning of the other side.
- Press ▼◀◀ for more than 1 second to rewind the tape. When the tape reaches its end, playback of the same side starts.

To stop fast forward and rewind at any position on the tape, press TAPE ◀▶.

Tape play starts from that position on the tape.

Prohibiting cassette ejection

You can prohibit the cassette ejection and can “lock” a cassette in the cassette compartment. Press and hold TAPE ◀▶ and ⏻/ATT for more than 2 seconds. “NO EJECT” flashes on the display for about 5 seconds, and the cassette is “locked.”

To cancel the prohibition and “unlock” the cassette, press and hold TAPE ◀▶ and ⏻/ATT for more than 2 seconds again. “EJECT OK” flashes for about 5 seconds, and this time the cassette is “unlocked.”



Finding the beginning of a tune

Multi Music Scan allows you to automatically start playback from the beginning of a specified tune. You can specify up to 9 tunes ahead of or before the current tune.

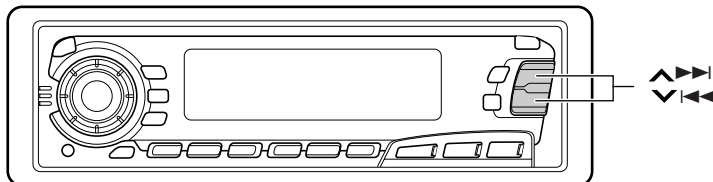

During playback

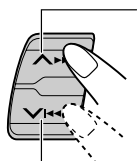

To locate a tune ahead of the current tune on the tape

To locate a tune before the current tune on the tape

Specify how many tunes ahead of or before the current tune the tune you want is located.

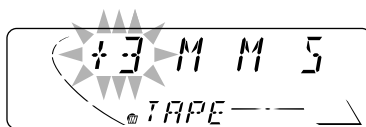

Each time you set the tune, the number changes up to ± 9 .

When the beginning of the specified tune is located, playback starts automatically.

Notes:

- While locating a specified tune:
 - If the tape is rewound to its beginning, playback starts from the beginning of that side.
 - If the tape is fast-forwarded to the end, it is reversed and played from the beginning of the other side.
- In the following cases, the Multi Music Scan function may not operate correctly:
 - Tapes with tunes having long pianissimo passages (very quiet parts) or non-recorded portions between tunes.
 - Tapes with short non-recorded sections.
 - Tapes with high level of noise or humming between tunes.
 - The Dolby NR setting does not match. For example, if Dolby B NR is on and the tape was recorded with no Dolby NR.



Other convenient tape functions

Skipping the blank portions on the tape

You can skip blank portions between the tunes. (Blank Skip)

When this function is on, the unit skips blank portions of 15 seconds or more, fast-forwards to the next tune, then starts playing it.

• See also “Changing the general settings (PSM)” on page 26.

1. Press and hold SEL (select) for more than 2 seconds so that one of the PSM items appears on the display.
2. Select “B. SKIP (blank skip)” with $\blacktriangle\blacktriangleright$ or $\blacktriangleleft\blacktriangleleft$.
3. Select the desired mode with the control dial.
The Blank Skip mode alternates between on and off.

Note:

When the tape reaches its end while fast-forwarding, the tape direction will be changed automatically.

Playing the current tune repeatedly

You can play the current tune repeatedly. (Repeat Play)



Each time you briefly press RPT (Repeat) while playing a tape, Repeat Play turns on and off alternately.



Lights up when Repeat Play is turned on.

Note:

In the following cases, Blank Skip and Repeat Play may not operate correctly:

- Tapes with tunes having long pianissimo passages (very quiet parts) or non-recorded portions during tunes.
- Tapes with short non-recorded sections.
- Tapes with high level noise or humming between tunes.
- The Dolby NR setting does not match. For example, if Dolby B NR is on and the tape was recorded with no Dolby NR.



Adjusting the sound

You can adjust the sound characteristics to your preference.

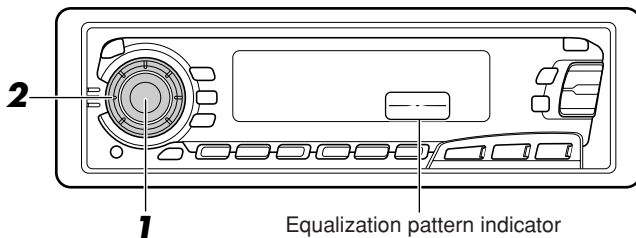

1



Select the item you want to adjust.



Indication	To do:	Range
BAS (Bass)	Adjust the bass	-06 (min.) — +06 (max.)
TRE (Treble)	Adjust the treble	-06 (min.) — +06 (max.)
FAD (Fader)*	Adjust the front and rear speaker balance	R06 (rear only) — F06 (front only)
BAL (Balance)	Adjust the left and right speaker balance	L06 (left only) — R06 (right only)
LOUD (Loudness)	Boost low and high frequencies to produce a well-balanced sound at low volume level.	LOUD ON — LOUD OFF
VOL (Volume)	Adjust the volume	00 (min.) — 50 (max.)

Note:

* If you are using a two-speaker system, set the fader level to "00."

2

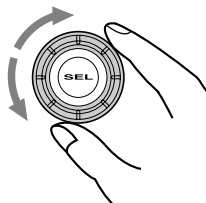

Adjust the level.



Equalization pattern changes as you adjust the bass or treble.

Note:

Normally the control dial works for volume adjustment. So you do not have to select "VOL" to adjust the volume level.



Using the Sound Control Memory

You can select and store a preset sound adjustment suitable to each playback source. (Advanced SCM)

Selecting and storing the sound modes

Once you select a sound mode, it is stored in memory, and will be recalled every time you select the same source. A sound mode can be stored for each of the following sources — FM1, FM2, FM3, AM, tape, and external components.

- If you do not want to store the sound mode separately for each playback source, but want to use the same sound mode for all the sources, see “Canceling Advanced SCM” on page 28.

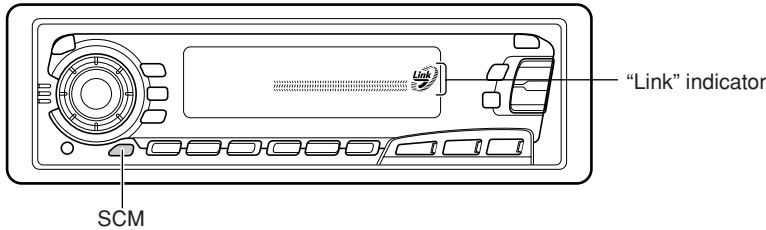

Select the sound mode you want.

Each time you press the button, the sound mode changes as follows:



- If the “Link” indicator is lit on the display (with “SCM LINK” set to “LINK ON”—see page 28), the selected sound mode can be stored in memory for the current source, and the effect applies to the current source.
- If the “Link” indicator is NOT lit on the display (with “SCM LINK” set to “LINK OFF”), the selected sound mode effect applies to any source.

Indication	For:	Preset values		
		Bass	Treble	Loudness
SCM OFF	(Flat sound)	00	00	On
BEAT	Rock or disco music	+02	00	On
SOFT	Quiet background music	+01	-03	Off
POP	Light music	+04	+01	Off

Recalling the sound modes

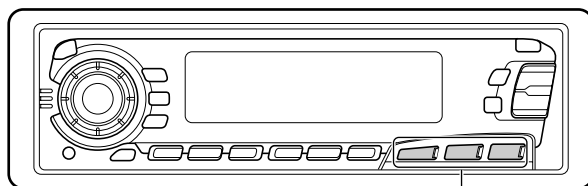

Source buttons

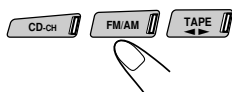

Select the source while the “Link” indicator is lit on the display.

The “Link” indicator starts flashing, and the sound mode stored in memory for the selected source is recalled.

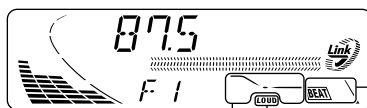

Sound mode indicator

Equalization pattern of the selected sound mode appears.

LOUD (loudness) indicator

Notes:

- You can adjust each sound mode to your preference, and store it in memory. If you want to adjust and store your original sound mode, see “Storing your own sound adjustments” on page 24.
- To adjust the bass and treble reinforcement levels or to turn on/off the loudness function temporarily, see page 21. (Your adjustments will be canceled if another source is selected.)



Storing your own sound adjustments

You can adjust the sound modes (BEAT, SOFT, POP: see page 22) to your preference and store your own adjustments in memory.

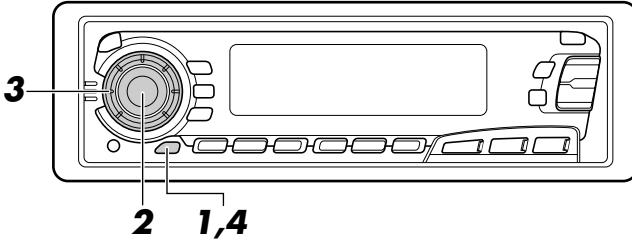
**1**

Call up the sound mode you want to adjust.
See page 22 for details.

2

Select “BAS (Bass),” “TRE (Treble)” or “LOUD (Loudness).”

**Within
5 seconds**

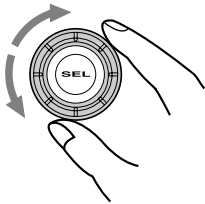
3

Adjust the bass or treble level or turn the loudness function ON/OFF.
See page 21 for details.

4

Press and hold SCM (Sound Control Memory) until the sound mode you have selected in step 1 flashes on the display.
Your setting is stored in memory.

5

Repeat the same procedure to store other settings.

To reset to the factory settings

Repeat the same procedure and reassign the preset values listed in the table on page 22.

Setting the clock

You can also set the clock system either to 24 hours or 12 hours.

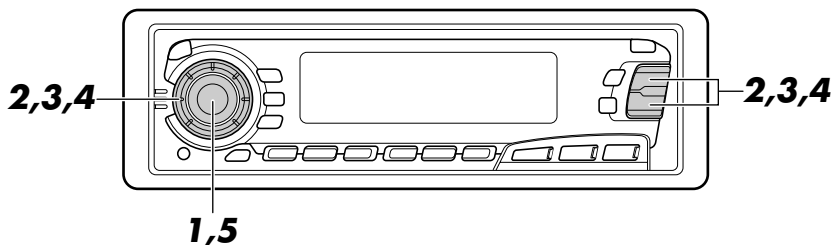

1  Press and hold SEL (select) for more than 2 seconds so that one of the PSM items appears on the display.

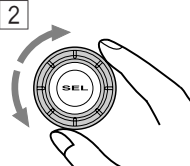
2   Set the hour.

- 1 Select "CLOCK H (Hour)" if not shown on the display.
- 2 Adjust the hour.

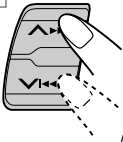
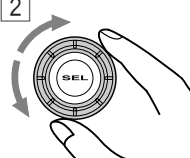
3   Set the minute.

- 1 Select "CLOCK M (Minute)."
- 2 Adjust the minute.

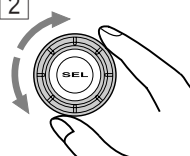
4   Set the clock system.

- 1 Select "24H/12H."
- 2 Select "24H" or "12H."

5  Finish the setting.

To check the current clock time while the unit is turned off, press DISP. The power turns on, the clock time is shown for 5 seconds, then the power turns off.

Changing the general settings (PSM)

You can change the items listed on the next page by using the PSM (Preferred Setting Mode) control.

Basic Procedure

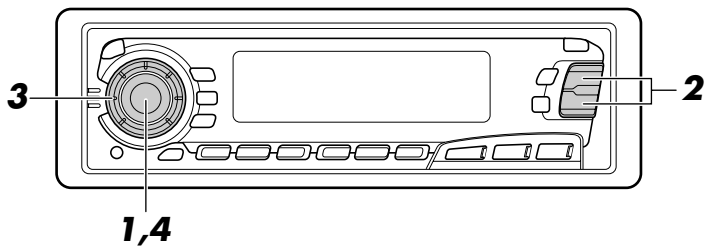

1



Press and hold SEL (select) for more than 2 seconds so that one of the PSM items appears on the display.

2



Select the PSM item you want to adjust. (See page 27.)

3

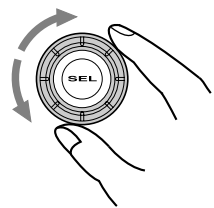



Select or adjust the PSM item selected above.

4



Finish the setting.

1 	2  Select.	3  Set.		Factory-preset settings	See page
CLOCK H	Hour adjustment	Back	Advance	0:00	25
CLOCK M	Minute adjustment	Back	Advance		
SCM LINK	Sound control memory linkage	LINK OFF	LINK ON	LINK ON	28
24H/12H	24/12-hour time display	12H	24H	24H	25
AUTO ADJ	Automatic setting of the clock	OFF	ON	ON	16
CLOCK	Clock display	OFF	ON	ON	28
TU DISP	Tuner display mode	FREQ	PS NAME	PS NAME	16
PTY STBY	PTY standby	29 programme types (See page 15.)		NEWS	12
PTY SRCH	PTY search			(See page 12.)	
TA VOL	Traffic announcement volume	VOL (00-50)		VOL 20	16
P-SEARCH	Programme search	OFF	ON	OFF	15
DAB AF*	Alternative Reception	AF OFF	AF ON	AF ON	41
LEVEL	Level display	AUDIO 1 ↔ AUDIO 2 ↕ OFF ↕		AUDIO 2	28
TEL	Audio mute for cellular phone system	OFF ↔ MUTING 1 ↕ MUTING 2 ↕		OFF	29
B.SKIP	Blank skip	OFF	ON	OFF	20
LINE IN**	External component	CHANGER	LINE IN	CHANGER	30

* Displayed only when the DAB tuner is connected.

** Displayed only when one of the following sources is selected — FM, AM and TAPE.

- Press SEL (select) when the setting is complete.

Canceling Advanced SCM

You can cancel the Advanced SCM (Sound Control Memory), and unlink the sound modes and the playback sources.

When shipped from the factory, a different sound mode can be stored in memory for each source so that you can change the sound modes simply by changing the sources.

- LINK ON: Advanced SCM (different sound modes for different sources)
- LINK OFF: Conventional SCM (one sound mode for all sources)

1. Press and hold SEL (select) for more than 2 seconds so that one of the PSM items appears on the display.
2. Select "SCM LINK" with $\blacktriangle\blacktriangleright\blacktriangleright$ or $\blacktriangleright\blacktriangleleft\blacktriangleleft$.
3. Select the desired mode with the control dial.
The SCM LINK mode changes as follows:

LINK ON \longleftrightarrow **LINK OFF**

Selecting the clock display

You can select either the clock or the source name to be shown on the lower part of the display. When shipped from the factory, the clock is selected.

- ON: Clock
- OFF: Source name (or station band)

1. Press and hold SEL (select) for more than 2 seconds so that one of the PSM items appears on the display.
2. Select "CLOCK" with $\blacktriangle\blacktriangleright\blacktriangleright$ or $\blacktriangleright\blacktriangleleft\blacktriangleleft$.
3. Select the desired mode with the control dial.
The clock display mode alternates between on and off.

ON \longleftrightarrow **OFF**

To check the other information during play

Press DISP (display). Each time you press the button, the other information (either the clock or the source name) will be shown on the lower part of the display for a while.

Selecting the level display

You can select the level display according to your preference.

When shipped from the factory, "AUDIO 2" is selected.

- AUDIO 1: Shows the audio level indicator and the equalization pattern indicator.
- AUDIO 2: Alternates "AUDIO 1" setting and illumination display.
- OFF: Erases the audio level indicator and the equalization pattern indicator.

1. Press and hold SEL (select) for more than 2 seconds so that one of the PSM items appears on the display.
2. Select "LEVEL" with $\blacktriangle\blacktriangleright\blacktriangleright$ or $\blacktriangleright\blacktriangleleft\blacktriangleleft$.
3. Select the desired mode with the control dial.
The level display setting changes as follows:

AUDIO 1 \longleftrightarrow **AUDIO 2** \longleftrightarrow **OFF**

Selecting the telephone muting

This mode is used when a cellular phone system is connected. Depending on the phone system used, select either "MUTING 1" or "MUTING 2," whichever mutes the sounds from this unit. When shipped from the factory, this mode is deactivated.

- MUTING 1: Select this if this setting can mute the sounds.
- MUTING 2: Select this if this setting can mute the sounds.
- OFF: Cancels the telephone muting.

1. Press and hold SEL (select) for more than 2 seconds so that one of the PSM items appears on the display.
2. Select "TEL (telephone)" with ▲▶▶▶ or ▼◀◀◀.
3. Select the desired mode with the control dial.
The telephone muting mode changes as follows:



Selecting the external component to use

You can connect the external component to the CD changer jack on the rear using the Line Input Adaptor KS-U57 (not supplied).

To use the external component as the playback source through this unit, you need to select which component — CD changer or external component — to use. When shipped from the factory, CD changer is selected as the external component.

- LINE IN: To use the external component other than CD changer
- CHANGER: To use the CD changer

1. To change the source to FM, AM or TAPE, press FM/AM or TAPE ◀▶.
2. Press and hold SEL (select) for more than 2 seconds so that one of the PSM items appears on the display.
3. Select "LINE IN" with ▲▶▶| or ▼|◀◀.
4. Select the desired mode with the control dial.

The external component selecting mode changes as follows:

LINE IN ←→ CHANGER

Note:

For connecting the Line Input Adaptor KS-U57 and the external component, refer to the Installation/Connection Manual (separate volume).

Detaching the control panel

You can detach the control panel when leaving the car. When detaching or attaching the control panel, be careful not to damage the connectors on the back of the control panel and on the panel holder.

How to detach the control panel

Before detaching the control panel, be sure to turn off the power.

- 1 Unlock the control panel.

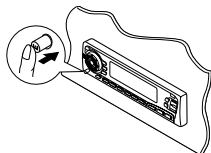

- 2 Pull the control panel out of the unit.

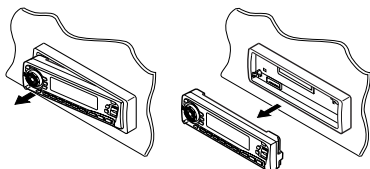

- 3 Put the detached control panel into the provided case.

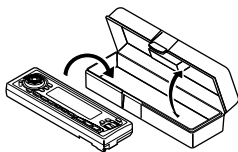

How to attach the control panel

- 1 Insert the right side of the control panel into the groove on the panel holder.

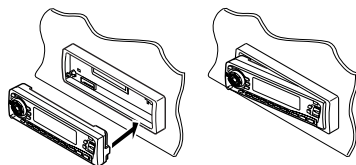

- 2 Press the left side of the control panel to fix it to the panel holder.

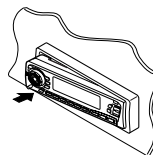

Note on cleaning the connectors:

If you frequently detach the control panel, the connectors will deteriorate.

To minimize this possibility, periodically wipe the connectors with a cotton swab or cloth moistened with alcohol, being careful not to damage the connectors.

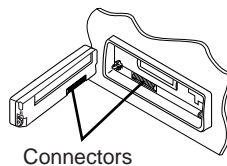

Connectors



CD CHANGER OPERATIONS

ENGLISH

We recommend that you use one of the CH-X series with your unit.

If you have another CD automatic changer, consult your JVC IN-CAR ENTERTAINMENT dealer for connections.

- For example, if your CD automatic changer is one of the KD-MK series, you need a cord (KS-U15K) for connecting it to this unit.

Before operating your CD automatic changer:

- Refer also to the Instructions supplied with your CD changer.
- If no discs are in the magazine of the CD changer or the discs are inserted upside down, "NO DISC" will appear on the display. If this happens, remove the magazine and set the discs correctly.
- If "RESET 1 - RESET 8" appears on the display, something is wrong with the connection between this unit and the CD changer. If this happens, check the connection, connect the connecting cord(s) firmly if necessary, then press the reset button of the CD changer.

Playing CDs

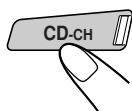
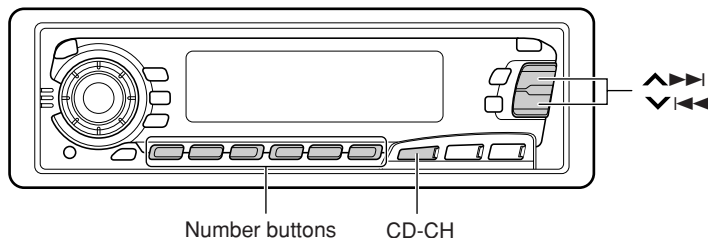

Select the CD automatic changer.

Playback starts from the first track of the first disc.
All tracks of all discs are played back.

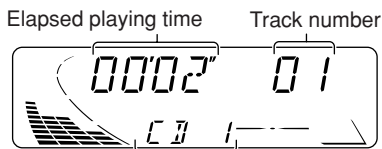

Disc number (or clock time:
see page 28) appears.

Note on One-Touch Operation:

When you press CD-CH, the power automatically comes on. You do not have to press /ATT to turn on the power.



To fast-forward or reverse the track

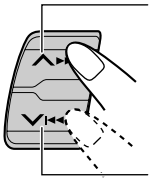

Press and hold **▲▶▶**, while playing a CD, to fast-forward the track.

Press and hold **▼◀◀**, while playing a CD, to reverse the track.

To go to the next tracks or the previous tracks

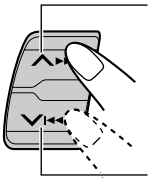

Press **▲▶▶** briefly, while playing a CD, to go ahead to the beginning of the next track. Each time you press the button consecutively, the beginning of the next tracks is located and played back.

Press **▼◀◀** briefly, while playing a CD, to go back to the beginning of the current track. Each time you press the button consecutively, the beginning of the previous tracks is located and played back.

To go to a particular disc directly

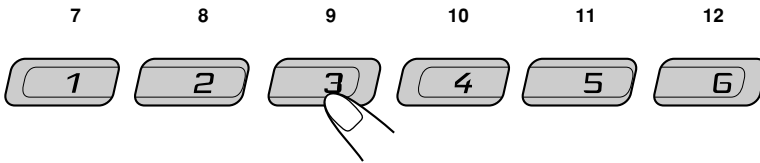

Press the number button corresponding to the disc number to start its playback (while the CD changer is playing).

- To select a disc number from 1 – 6:
Press 1 (7) – 6 (12) briefly.
- To select a disc number from 7 – 12:
Press and hold 1 (7) – 6 (12) for more than 1 second.

Ex. When disc number 3 is selected

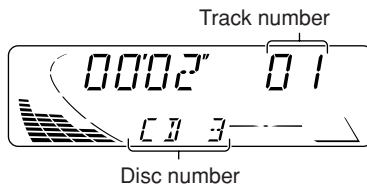



Selecting CD playback modes

To play back tracks at random (Random Play)

Each time you press MO RND  (Monaural/Random) while playing a CD, CD random play mode changes as follows:

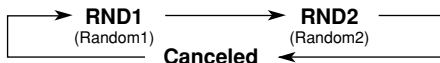

Mode	RND Indicator	Plays at random
RND1	Lights	All tracks of the current disc, then the tracks of the next disc, and so on.
RND2	Flashes	All tracks of all discs inserted in the magazine.

To play back tracks repeatedly (Repeat Play)

Each time you press RPT (Repeat) while playing a CD, CD repeat play mode changes as follows:

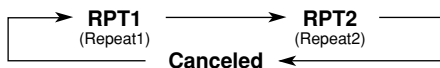

Mode	RPT Indicator	Plays repeatedly
RPT1	Lights	The current track (or specified track).
RPT2	Flashes	All tracks of the current disc (or specified disc).

EXTERNAL COMPONENT OPERATIONS



You can connect the external component to the CD changer jack on the rear using the Line Input Adaptor KS-U57 (not supplied).

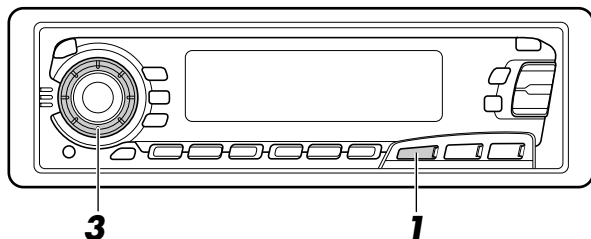

Preparations:

- For connecting the Line Input Adaptor KS-U57 and the external component, refer to the Installation/Connection Manual (separate volume).
- Before operating the external component using the following procedure, select the external input correctly. (See “Selecting the external component to use” on page 30.)

1

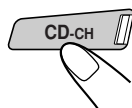

Select the external component.

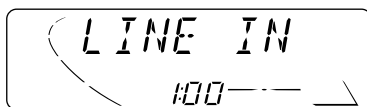

- If “LINE IN”* does not appear on the display, see page 30 and select the external input (“LINE IN”).

* Displayed only when one of the following sources is selected — FM, AM and tape.

Note on One-Touch Operation:

When you press CD-CH, the power automatically comes on. You do not have to press /WATT to turn on the power.

2

Turn on the connected component and start playing the source.

3



Adjust the volume.

DAB DAB TUNER OPERATIONS

We recommend that you use DAB (Digital Audio Broadcasting) tuner KT-DB1500 with your unit.

If you have another DAB tuner, consult your JVC IN-CAR ENTERTAINMENT dealer.

- Refer also to the Instructions supplied with your DAB tuner.

What is DAB system?

DAB is one of the digital radio broadcasting systems available today. It can deliver CD quality sound without any annoying interference and signal distortion. Furthermore, it can carry text, pictures and data.

In contrast to FM broadcast, where each programme is transmitted on its own frequency, DAB combines several programmes (called "services") to form one "ensemble."

With the DAB tuner connected with this unit, you can enjoy these DAB services.

Tuning into an ensemble and one of the services

A typical ensemble has 6 or more programmes (services) broadcast at the same time. After tuning into an ensemble, you can select a service you want to listen to.

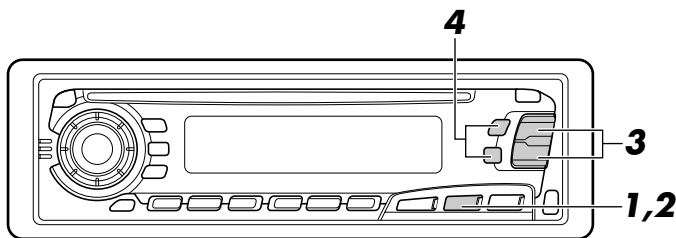

Before you start....

Press FM/AM/DAB briefly if you are selecting TAPE, CD changer or LINE IN as the source.

1

DAB



Select the DAB tuner.

Each time you press and hold the button for more than 1 second, the DAB tuner and the FM/AM tuner are alternately selected.

DAB ↔ FM/AM

2

DAB



Select the DAB band (DAB1, DAB2, or DAB3).

You can select any one of DAB1, DAB2, and DAB3 to tune into an ensemble.

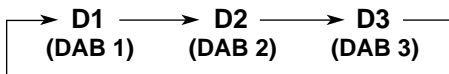

3



To search ensembles of higher frequencies.

To search ensembles of lower frequencies.

Start searching an ensemble.
When an ensemble is received, searching stops.

4

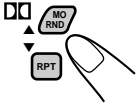

Select an service you want to listen to.

To stop searching before an ensemble is received, press the same button you have pressed for searching.

To change the display information while tuning into an ensemble

Normally service name is shown on the upper part of the display.
If you want to check the ensemble name or its frequency, press DISP.
Each time you press the button, the following information appears for a while on the upper part of the display.

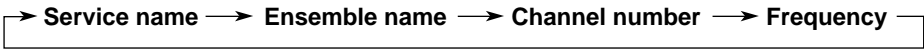

To restore the FM/AM tuner

Press and hold FM/AM/DAB for more than 1 second again.

To tune in a particular ensemble without searching:

- 1 Press and hold FM/AM/DAB for more than 1 second.
- 2 Press FM/AM/DAB repeatedly to select the DAB band (DAB1, DAB2, or DAB3).
- 3 Press and hold ▲▶▶▶ or ▼◀◀◀ for more than 1 second.
- 4 Press ▲▶▶▶ or ▼◀◀◀ repeatedly until the ensemble you want is reached.
 - If you hold down the button, the frequency keeps changing until you release the button.

Storing DAB services in memory

You can preset up to 6 DAB services in each DAB band (DAB1, DAB2 and DAB3) manually.

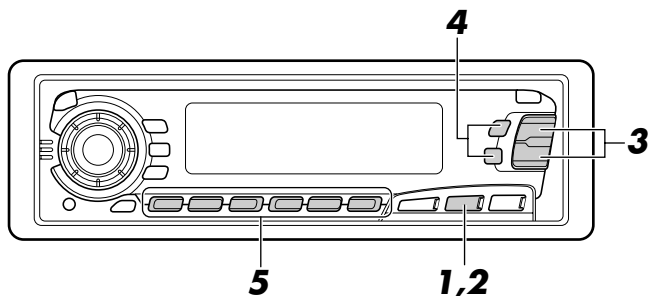

1 DAB

Select the DAB tuner.

Each time you press and hold the button, the DAB tuner and the FM/AM tuner are alternately selected.

DAB ↔ FM/AM

2 DAB

Select the DAB band (DAB1, DAB2, or DAB3) you want.

Each time you press the button, the DAB band changes as follows:

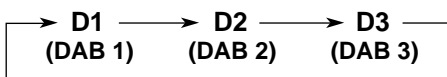

3

Tune into an ensemble you want.

4

Select a service of the ensemble you want.

5

Press and hold the number button (in this example, 1) for more than 2 seconds.

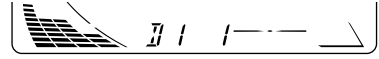

Band/preset number and "MEMO"
flash alternately for a while.

**6**

Repeat the above procedure to store other DAB services into other preset numbers.

Notes:

- A previously preset DAB service is erased when a new DAB service is stored in the same preset number.
- Preset DAB services are erased when the power supply to the memory circuit is interrupted (for example, during battery replacement). If this occurs, preset the DAB services again.

Tuning into a preset DAB service

You can easily tune into a preset DAB service. Remember that you must store services first. If you have not stored them yet, see pages 38 and 39.

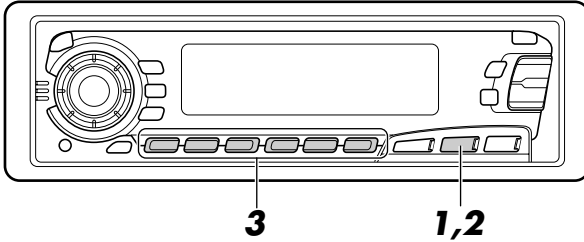

1 DAB

Select the DAB tuner.
Each time you press and hold the button, the DAB tuner and the FM/AM tuner are alternately selected.

DAB ↔ FM/AM

2 DAB

Select the DAB band (DAB1, DAB2, or DAB3) you want.
Each time you press the button, the DAB band changes as follows:

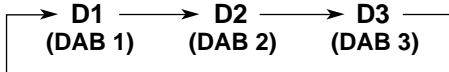

3

Select the number (1 – 6) for the preset DAB service you want.

What you can do more with DAB

Tracing the same program automatically (Alternative Reception)

You can keep listening to the same program

- **While receiving a DAB service:**

When driving in an area where a service cannot be received, this unit automatically tunes in another ensemble or FM RDS station broadcasting the same program.

- **While receiving an FM RDS station:**

When driving in an area where a DAB service is broadcasting the same program as the FM RDS station is broadcasting, this unit automatically tunes into the DAB service.

Note:

When reception switches between DAB and FM, the listening volume level may increase or decrease inconveniently. This change in the volume level results from unequal audio injection levels at broadcaster site, but not from the malfunction of this unit.

To use Alternative Reception

When shipped from the factory, Alternative Reception is activated.

- 1 Press and hold SEL (select) for more than 2 seconds so that one of the PSM items appears on the display.
- 2 Press **▲▶▶|** or **▼|◀◀** to select "DAB AF," if not shown on the display.
- 3 Select the desired mode with the control dial.
 - AF ON: Traces the program among DAB services and FM RDS stations—Alternative Reception. The AF indicator lights up on the display (see page 9).
 - AF OFF: Deactivates Alternative Reception

Note:

When Alternative Reception (for DAB services) is activated, Network-Tracking Reception (for RDS stations: see page 9) is also activated automatically. On the other hand, Network-Tracking Reception cannot be deactivated without deactivating Alternative Reception.

- 4 Press SEL (select) again to finish the setting.



MAINTENANCE

ENGLISH

To extend the lifetime of the unit

This unit requires very little attention, but you will be able to extend the life of the unit if you follow the instructions below.

To clean the heads

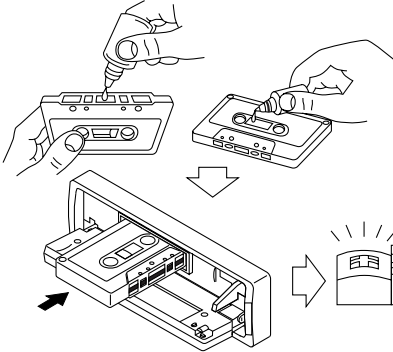

- Clean the heads after every 10 hours of use using a wet-type head cleaning tape (available at an audio store).
When the head becomes dirty, you may realize the following symptoms:
 - Sound quality is reduced.
 - Sound level decreases.
 - Sound drops out.
- Do not play dirty or dusty tapes.
- Do not touch the highly-polished head with any metallic or magnetic tools.

To keep the tape clean

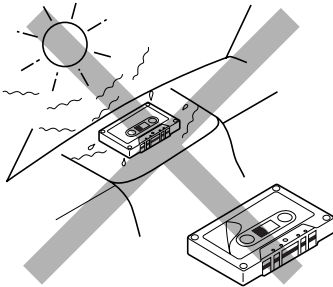

- Always store the tapes to their storage cases after use.
- Do not store tapes in the following places:
 - Subject to direct sunlight
 - With high humidity
 - At extremely hot temperatures

CAUTIONS:

- Do not play the tapes with peeling labels; otherwise, they can damage the unit.
- Tighten tapes to remove slack since loose tape may become entangled with the mechanism.
- Do not leave a cassette in the cassette compartment after use, as the tape may become slack.

The function below is also provided to ensure the longer life of this unit.

Ignition key-off Release/Ignition key-on play

- When you turn off the ignition key with a cassette in the compartment, the unit automatically releases the tape from its head.
- When you turn on the ignition key with a cassette in the compartment, playback automatically starts.

TROUBLESHOOTING

What appears to be trouble is not always serious. Check the following points before calling a service center.

Symptoms	Causes	Remedies
<ul style="list-style-type: none"> • A cassette tape cannot be inserted. 	You have tried to insert a cassette in the wrong way.	Insert the cassette with the exposed tape facing right.
<ul style="list-style-type: none"> • Cassette tapes become hot. 	This is not a malfunction.	_____
<ul style="list-style-type: none"> • Tape sound is at very low level and sound quality is degraded. 	The tape head is dirty.	Clean it with a head cleaning tape.
<ul style="list-style-type: none"> • Sound is sometimes interrupted. 	Connections are not good.	Check the cords and connections.
<ul style="list-style-type: none"> • Sound cannot be heard from the speakers. 	The volume is turned to the minimum level.	Adjust it to the optimum level.
	Connections are incorrect.	Check the cords and connections.
<ul style="list-style-type: none"> • SSM (Strong-station Sequential Memory) automatic preset does not work. 	Signals are too weak.	Store stations manually.
<ul style="list-style-type: none"> • Static noise while listening to the radio. 	The antenna is not connected firmly.	Connect the antenna firmly.
<ul style="list-style-type: none"> • "NO DISC" appears on the display. 	No CD is in the magazine.	Insert CDs into the magazine.
	CDs are inserted incorrectly.	Insert them correctly.
<ul style="list-style-type: none"> • "RESET 8" appears on the display. 	This unit is not connected to a CD changer correctly.	Connect this unit and the CD changer correctly and press the reset button of the CD changer.
<ul style="list-style-type: none"> • "RESET 1-RESET 7" appears on the display. 	_____	Press the reset button of the CD changer.
<ul style="list-style-type: none"> • This unit does not work at all. • The CD changer does not work at all. 	The built-in microcomputer may function incorrectly due to noise, etc.	Press and hold both SEL and ⏏/ATT at the same time for several seconds to reset the unit. (The clock setting and preset stations stored in memory are erased.) (See page 3.)

SPECIFICATIONS

AUDIO AMPLIFIER SECTION

Maximum Power Output:

Front: 40 W per channel

Rear: 40 W per channel

Continuous Power Output (RMS):

Front: 16 W per channel into 4 Ω , 40 Hz to 20 000 Hz at no more than 0.8 % total harmonic distortion.

Rear: 16 W per channel into 4 Ω , 40 Hz to 20 000 Hz at no more than 0.8 % total harmonic distortion.

Load Impedance: 4 Ω (4 Ω to 8 Ω allowance)

Tone Control Range:

Bass: ± 10 dB at 100 Hz

Treble: ± 10 dB at 10 kHz

Frequency Response: 40 Hz to 20 000 Hz

Signal-to-Noise Ratio: 70 dB

Line-Out Level/Impedance:

2.0 V/20 k Ω load (250 nWb/m)

TUNER SECTION

Frequency Range:

FM: 87.5 MHz to 108.0 MHz

AM: (MW) 522 kHz to 1 620 kHz
(LW) 144 kHz to 279 kHz

[FM Tuner]

Usable Sensitivity: 11.3 dBf (1.0 μ V/75 Ω)

50 dB Quieting Sensitivity:

16.3 dBf (1.8 μ V/75 Ω)

Alternate Channel Selectivity (400 kHz):

65 dB

Frequency Response: 40 Hz to 15 000 Hz

Stereo Separation: 30 dB

Capture Ratio: 1.5 dB

[MW Tuner]

Sensitivity: 20 μ V

Selectivity: 35 dB

[LW Tuner]

Sensitivity: 50 μ V

CASSETTE DECK SECTION

Wow & Flutter: 0.11% (WRMS)

Fast-Wind Time: 100 sec. (C-60)

Frequency Response:

30 Hz to 16 000 Hz (Normal tape)

Signal-to-Noise Ratio: (Normal tape)

(Dolby NR-ON): 65 dB

(Dolby NR-OFF): 56 dB

Stereo Separation: 40 dB

GENERAL

Power Requirement:

Operating Voltage: DC 14.4 V (11 V to 16 V allowance)

Allowable Operating Temperature:

0°C to +40°C

Grounding System: Negative ground

Dimensions (W x H x D)

Installation Size:

182 mm x 52 mm x 150 mm

Panel Size: 188 mm x 58 mm x 11 mm

Mass: 1.4 kg (excluding accessories)

Design and specifications subject to change without notice.

Wir danken Ihnen für den Kauf eines JVC Produkts. Bitte lesen Sie die Anleitung vollständig durch, bevor Sie das Gerät in Betrieb nehmen, um sicherzustellen, daß Sie alles vollständig verstehen und die bestmögliche Leistung des Geräts erhalten.

INHALTSVERZEICHNIS

Zurücksetzen des Geräts 3



GRUNDBEDIENUNGEN 4

RADIOGRUNDBETRIEB 5

Radiohören 5

Speichern der Sender 6

Automatische UKW-Vorabstimmung: SSM 6

Manuelles Vorabstimmen 7

Anwahl eines vorabgestimmten Senders 8



RDS-BETRIEB 9

Betriebsmöglichkeiten mit der Funktion RDS EON 9

Automatisches Verfolgen derselben Sendung
(Empfang mit Sendernetzerfassung) 9

Verwenden des Bereitschaftsempfangs 11

Auswählen Ihrer Lieblingssendung für den
Bereitschaftsempfang von Sendungstypen (PTY) 12

Suchen Ihrer Lieblingssendung 12

**Weitere praktische RDS-Funktionen und
-Einstellungsmöglichkeiten** 15

Automatische Auswahl des Senders bei Verwenden der
Zahlentasten 15

Ändern der Anzeige bei der Wiedergabe eines
UKW-Senders 16

Einstellen des Lautstärkepegels für Verkehrsnachrichten 16

Automatische Uhreinstellung 16



KASSETTENBETRIEB 17

Hören einer Kassette 17

Unterdrücken des Kassettenauswurfs 18

Suchen eines Titelanfangs 19

Weitere Kassetten-Komfortfunktionen 20

Überspringen von unbespielten Bandabschnitten 20

Einzeltitelwiederholung 20



KLANGEINSTELLUNGEN 21

Klang-Einstellschritte 21

Verwenden des Klangregelungsspeichers (SCM) 22

Auswählen und Speichern der Klangmodi 22

Abrufen der Klangmodi 23

Speichern Ihrer eigenen Klangeinstellungen 24



VOR DEM GEBRAUCH

* **Für die Sicherheit...**

- Die Lautstärke nicht zu laut stellen, da dadurch Außengeräusche überdeckt und das Autofahren gefährlich wird.
- Das Auto vor dem Durchführen von komplizierten Bedienschritten anhalten.

* **Temperatur im Auto...**

Wenn Sie das Auto für lange Zeit in heißem oder kaltem Wetter parken, bitte warten, bis sich die Temperatur im Auto sich normalisiert hat, bevor Sie das Gerät einschalten.

ANDERE WICHTIGE FUNKTIONEN 25

Stellen der Uhr 25
 Ändern der allgemeinen Einstellungen (PSM) 26
 Grundverfahren 26
 Deaktivieren der erweiterten SCM-Funktion 28
 Wählen der Uhrzeit 28
 Wählen der Pegelanzeige 28
 Wählen der Telefonstummschaltung 29
 Auswählen der zu verwendenden externen Komponente 30
 Abnehmen des Bedienteils 31



CD-WECHSLERBETRIEB 32

Abspielen der CDs 32
 Wählen der CD-Abspielbetriebsarten 34



BETRIEB DER EXTERNEN KOMPONENTE 35



BETRIEB DES DAB-TUNERS 36

Einstellen eines Ensembles und eines Dienstes 36
 Sichern von DAB-Diensten im Speicher 38
 Einstellen eines gespeicherten DAB-Dienstes 40
 Welche weiteren Möglichkeiten bietet DAB? 41
 Automatisches Erfassen identischer Sendungstypen
 (Empfang von Alternativfrequenzen) 41



WARTUNG 42

Zum verlängern der Geräte-Lebensdauer 42



FEHLERSUCHE 43

TECHNISCHE DATEN 44

Zurücksetzen des Geräts

Die Tasten SEL (Auswahl) und /I/ATT (Bereitschaft/Ein/ATT) mehrere Sekunden lang gleichzeitig gedrückt halten. Dadurch wird der eingebaute Mikro-Computer zurückgesetzt.

Hinweis:

Ihre Voreinstellungen — wie Vorwahlkanäle oder Klangeinstellungen — werden ebenfalls gelöscht.

/I/ATT (Bereitschaft/Ein/ATT)

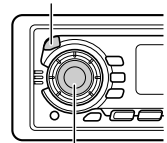

SEL (Auswahl)

Hinweis:

Zu diesem Gerät wird eine Identifikationskarte mitgeliefert, auf der die Gerätechassis-Nummer vermerkt ist. Heben Sie diese Karte getrennt vom Gerät auf. Im Falle eines Diebstahls kann sie die Geräteidentifizierung erleichtern.

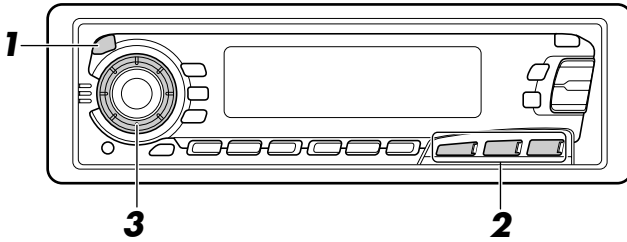

Hinweis:

Wenn Sie das Gerät erstmals verwenden, stellen Sie bitte die eingebaute Uhr korrekt ein, siehe Seite 25.

1



Das Gerät einschalten.

Hinweis zum Ein-Tastendruck-Betrieb:

Wenn Sie die Programmquelle Tuner in Schritt 2 unten wählen, wird das Gerät automatisch eingeschaltet. Sie brauchen dafür nicht ON/ATT zu drücken.

2

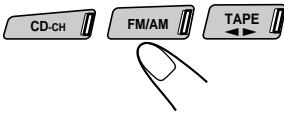

Die Programmquelle abspielen.

Für die Bedienung des Tuners, siehe Seiten 5 – 16.
Für die Bedienung des Kassettendecks, siehe Seiten 17 – 20.
Für die Bedienung des CD-Wechslers, siehe Seiten 32 – 34.
Für die Bedienung der externe Komponente, siehe Seite 35.
Für die Bedienung des DAB-Tuner, siehe Seiten 36 – 41.

3

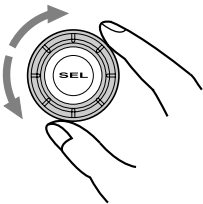

Die Lautstärke einstellen.

Der Lautstärkepegel wird angezeigt

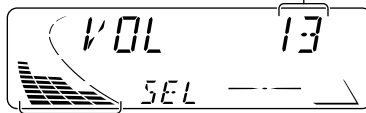

Anzeige des Lautstärkepegels

4

Den Klang wie gewünscht einstellen (siehe Seiten 21 – 24).

Für ein sofortiges Absenken der Lautstärke

Kurz ON/ATT beim Hören einer beliebigen Programmquelle drücken. „ATT“ blinkt auf der Anzeige und die Lautstärke fällt sofort ab.

Zur Wiederherstellung der vorherigen Lautstärkepegel die Taste nochmals kurz drücken.

Zum Ausschalten des Geräts

ON/ATT länger als 1 Sekunde drücken.

Radiohören

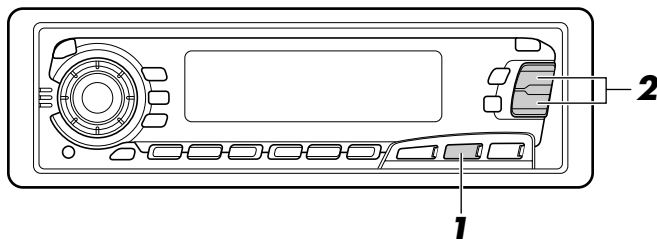

- 1** Wählen Sie den Empfangsbereich (FM1, FM2, FM3 oder AM). Sie können zwischen FM1, FM2 und FM3 wählen, wenn Sie einen UKW-Sender hören möchten.

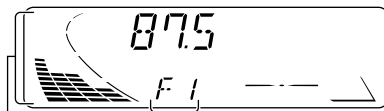
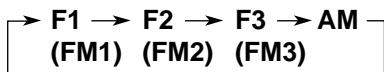

Anzeige des
audiopegels (siehe
Seite 28) oder
Lautstärkepegels

Das gewählte Frequenzband
(oder die Uhrzeit: siehe Seite
28) wird angezeigt.

- 2** Beginnen Sie mit der Suche nach einem Sender.

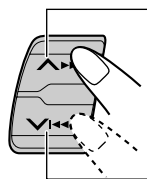

Zum Suchen
von Sendern mit
höherer
Frequenz

Zum Suchen
von Sendern mit
niedrigerer
Frequenz

Wenn ein Sender empfangen wird, Stoppt die Suche.

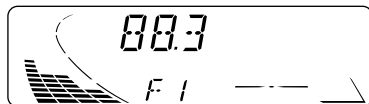

Zum Anhalten der Suche bevor ein Sender empfangen wird, die gleiche Taste, die Sie für die Suche gedrückt haben, nochmals drücken.

Zum Feinabstimmen einer bestimmten Frequenz ohne Suchlauf:

- 1 Die Taste FM/AM wie erforderlich mehrmals drücken, um den Empfangsbereich (FM (UKW) oder AM (MW/LW)) anzuwählen.
- 2 Halten Sie die Taste $\blacktriangle \blacktriangleright$ oder $\blacktriangledown \blacktriangleleft$ gedrückt, bis „MANU (Manuelles)“ im Display zu blinken beginnt.
Sie können jetzt die Frequenz manuell ändern, solange „MANU“ blinkt.
- 3 Die Taste $\blacktriangle \blacktriangleright$ oder $\blacktriangledown \blacktriangleleft$ wie erforderlich wiederholt drücken, bis die gewünschte Frequenz eingestellt ist.
 - Wenn Sie die Taste gedrückt halten, ändert sich die Frequenz (in 50 kHz Intervallen bei UKW und 9 kHz Intervallen bei AM—MW/LW), bis Sie die Taste freigeben.



Speichern der Sender

Sie können Rundfunksender auf zwei Arten abspeichern.

- Automatisches Vorabstimmen der UKW-Sender: SSM (Strong-station Sequential Memory = Sequentialspeicher für starke Sender)
- Manuelles Vorabstimmen für UKW- und MW-Sender

Automatische UKW-Vorabstimmung: SSM

Sie können 6 lokale UKW-Sender pro UKW-Empfangsbereich (FM1, FM2 und FM3) vorabstimmen.

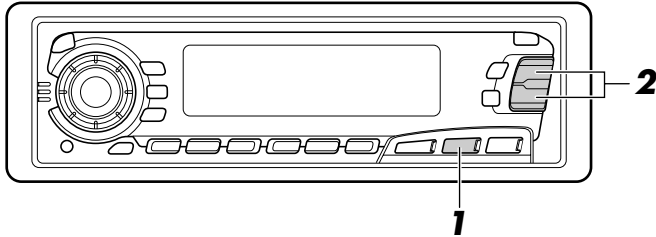

1



Die gewünschte Empfangsbereichszahl (FM1, FM2 oder FM3), in der UKW-Sender gespeichert werden sollen, wählen.



2

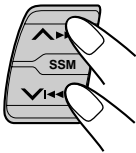

Die beiden Tasten länger als 2 Sekunden drücken und halten.

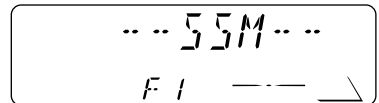

„SSM“ erscheint und erlischt bei Abschluß der automatischen Vorabstimmung wieder.

Die lokalen UKW-Sender mit den stärksten Signalen werden gesucht und automatisch in der Empfangsbereichszahl (FM1, FM2 oder FM3), die Sie gewählt haben, gespeichert. Diese vorabgestimmten Sender werden auf den Nummertasten abgespeichert—Nr. 1 (niedrigste Frequenz) bis Nr. 6 (höchste Frequenz).

Wenn die automatische Vorabstimmung abgeschlossen ist, wird der Sender der Taste 1 automatisch angewählt.

Manuelles Vorabstimmen

Sie können bis zu 6 Sender pro Empfangsbereich (FM1, FM2, FM3 und AM) von Hand vorabstimmen.

BEISPIEL: Speichern des UKW-Senders 88,3 MHz auf der numerischen Taste 1 des FM1-Empfangsbereichs.

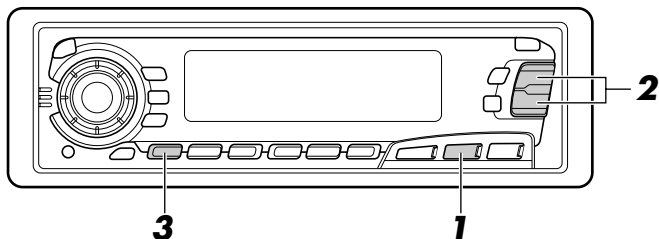

1



Den FM1-Empfangsbereich wählen.

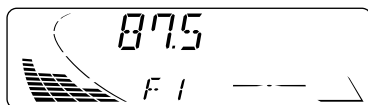

2

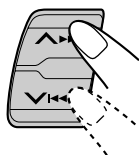

Auf den Sender 88,3 MHz abstimmen.
Siehe Seite 5 zum Abstimmen auf einen Sender.

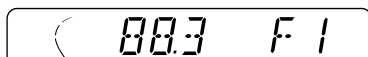

3



Halten Sie die Zahlentaste (in diesem Beispiel 1) länger als 2 Sekunden gedrückt.

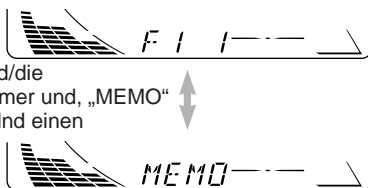

Das Frequenzband/die Speicherplatznummer und „MEMO“ blinken abwechselnd einen Augenblick lang.

4 Das obige Verfahren zum Speichern der anderen Sender auf andere numerische Tasten wiederholen.

Hinweise:

- Ein vorheriger vorabgestimmter Sender wird gelöscht, wenn ein neuer Sender auf der gleichen numerischen Taste abgespeichert wird.
- Vorabgestimmte Sender werden gelöscht, wenn die Stromversorgung des Speicherstromkreises unterbrochen wird (z.B. beim Wechseln der Batterie). In diesem Fall die Sender nochmals vorabstimmen.



Anwahl eines vorabgestimmten Senders

Sie können einfach einen vorabgestimmten Sender aufrufen.

Bedenken Sie, daß Sie zuerst Sender speichern müssen. Wenn Sie das noch nicht getan haben, siehe Seiten 6 und 7.

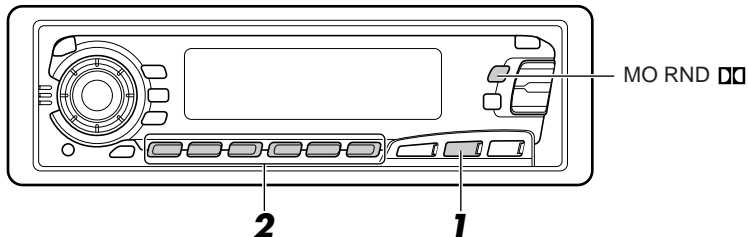

1

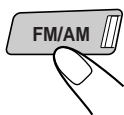

Den gewünschten Empfangsbereich (FM1, FM2, FM3 oder AM) anwählen.

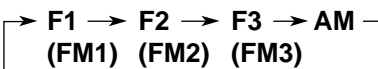

2

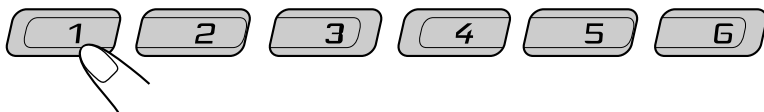

Die gewünschte Zahl (1 – 6) für den vorabgestimmten Sender wählen.

Wenn eine UKW-Stereosendung schwer zu empfangen ist:

Bei Stereoempfang die Taste MO RND (Monaural/Zufall/Dolby) drücken. Die Anzeige MONO (Monaural) schaltet sich im Display ein. Das Empfangssignal, den Sie nun hören, wird monaural, der Empfang jedoch besser.

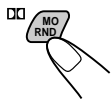

00.3



00.3

MONO

Leuchtet auf, wenn eine UKW-Sendung in Stereo empfangen wird.

Zum Wiederherstellen des Stereoempfangs die gleiche Taste nochmals drücken.



Betriebsmöglichkeiten mit der Funktion RDS EON

Das Radiodatensystem (RDS) ermöglicht es UKW-Sendern, zusammen mit den regulären Sendesignalen ein zusätzliches Signal zu übertragen. Beispielsweise können Sender ihren Sendernamen sowie Informationen über die aktuelle Sendung übermitteln, wie z. B. Sport oder Musik etc.

Eine weitere Eigenschaft des RDS-Systems heißt „EON (Enhanced Other Networks)“. Die Anzeige EON schaltet sich ein, wenn ein UKW-Sender mit EON-Daten empfangen wird. Wenn Sie die EON-Daten verwenden, die von einem Sender übertragen werden, können Sie einen anderen Sender eines anderen Netzes einstellen, der Ihr Lieblingsprogramm oder Verkehrsnachrichten überträgt, während Sie eine andere Sendung hören oder eine andere Signalquelle wiedergeben, wie beispielsweise eine Kassette.

Wenn das Gerät RDS-Daten empfängt, sind folgende Funktionen möglich:

- Dieselbe Sendung kann automatisch verfolgt werden (Empfang mit Sendernetzerfassung).
- Es kann auf Bereitschaftsempfang von Verkehrsnachrichten (TA (Traffic Announcement)) oder Ihrer Lieblingssendung geschaltet werden.
- Ein Sendungstyp (PTY (Program Type)) kann gesucht werden.
- Es können Verkehrsnachrichten (TP (Traffic Programme)) gesucht werden.
- Einige weitere Funktionen sind möglich.

Automatisches Verfolgen derselben Sendung (Empfang mit Sendernetzerfassung)

Wenn Sie in einem Bereich fahren, in dem der UKW-Empfang schlecht ist, stellt der Tuner, der in dieses Gerät integriert ist, automatisch einen anderen RDS-Sender ein, der dieselbe Sendung mit stärkeren Signalen ausstrahlt. So können Sie dieselbe Sendung auf der gesamten Fahrtstrecke mit bestem Empfang hören (Sehen Sie sich die Abbildung auf der nächsten Seite an).

Es werden zwei Arten von RDS-Daten verwendet, damit der Empfang mit Sendernetzerfassung richtig funktioniert: PI (Sendungskenndaten) und AF (Alternativfrequenzdaten).

Wenn diese Daten vom eingestellten RDS-Sender nicht richtig empfangen werden, ist ein Empfang mit Sendernetzerfassung nicht möglich.

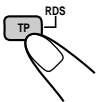

Wenn Sie den Empfang mit Sendernetzerfassung verwenden

wollen, drücken Sie die Taste TP RDS (Verkehrsnachrichten/ Radiodatensystem) länger als 1 Sekunde. Wenn Sie diese Taste mehrfach hintereinander gedrückt halten, ändert sich der Empfang mit Sendernetzerfassung zyklisch wie folgt:

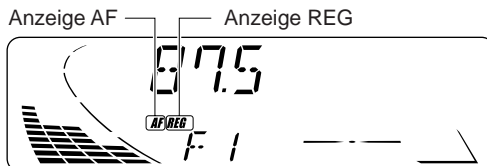



Modus 1

Die Anzeige AF schaltet sich ein, nicht jedoch die Anzeige REG.
Die Sendernetzerfassung ist bei aktivierter Regionalisierung ausgeschaltet.
Es wird auf einen anderen Sender innerhalb desselben Sendernetzes umgeschaltet, wenn die Eingangssignale des aktuellen Senders schwach werden.

Hinweis:

In dieser Betriebsart kann die Sendung von der aktuell empfangenen Sendung abweichen.

Modus 2

Sowohl die Anzeige AF als auch die Anzeige REG schalten sich ein.
Die Sendernetzerfassung ist bei aktivierter Regionalisierung eingeschaltet.
Es wird auf einen anderen Sender innerhalb desselben Sendernetzes umgeschaltet, der dieselbe Sendung ausstrahlt, wenn die Eingangssignale des aktuell eingestellten Senders schwach werden.

Modus 3

Weder die Anzeige AF noch die Anzeige REG schaltet sich ein.
Die Sendernetzerfassung ist deaktiviert.

Hinweis:

Wenn ein DAB-Tuner angeschlossen ist und der Empfang von Alternativfrequenzen (für DAB-Dienste) aktiviert ist, wird der Empfang mit Sendernetzverfolgung ebenfalls automatisch aktiviert. Andererseits kann der Empfang mit Sendernetzverfolgung nicht deaktiviert werden, ohne den Empfang von Alternativfrequenzen zu deaktivieren. (Siehe Seite 41.)

Dieselbe Sendung kann auf verschiedenen Frequenzen empfangen werden.

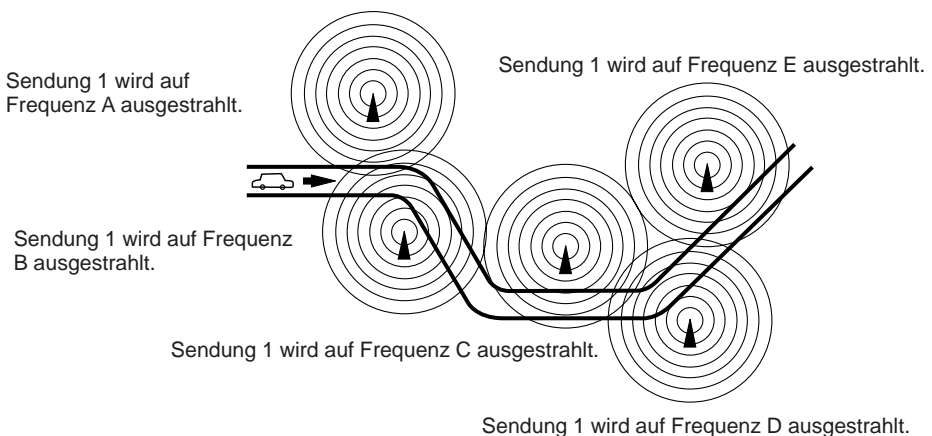

Verwenden des Bereitschaftsempfangs

Mit Hilfe des Bereitschaftsempfangs können Sie das Gerät vorübergehend von der aktuellen Signalquelle (anderer UKW-Sender, Cassette, CD oder sonstige angeschlossene Komponente) auf eine Lieblingssendung (PTY: Sendungstyp) und Verkehrsnachrichten (TA) umschalten.

Hinweis:

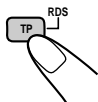

Der Bereitschaftsempfang funktioniert nicht, wenn Sie einen MW/LW-Sender empfangen.

Empfangsbereitschaft für Verkehrsnachrichten (TA)



- Wenn Sie die Taste TP RDS drücken, während Sie einen UKW-Sender wiedergeben, leuchtet die Anzeige TP während des Empfangs eines TP-Senders, und der TA-Bereitschaftsbetrieb wird aktiviert.

Hinweis:

Wenn der empfangene Sender kein Verkehrsfunksender ist, blinkt die Anzeige TP. Drücken Sie die Taste  oder , um den TA-Bereitschaftsbetrieb zu aktivieren. „SEARCH“ wird im Display angezeigt, und die Suche nach einem Verkehrsfunksender beginnt. Sobald ein Verkehrsfunksender eingestellt wurde, leuchtet die Anzeige TP.

- Wenn Sie gerade eine Cassette oder eine CD hören und einen Sender mit Verkehrsinformationen (TP) hören möchten, drücken Sie die Taste TP RDS, um das Gerät in den TA-Bereitschaftsmodus zu schalten. (Die Anzeige TP schaltet sich ein.)

Wenn eine Verkehrsdurchsage übertragen wird, während der TA-Bereitschaftsbetrieb aktiviert ist, wird „TRAFFIC“ angezeigt, und das UKW-Frequenzband wird als Signalquelle eingestellt. Die Lautstärke wird auf den Lautstärkepegel angehoben, der für Verkehrsdurchsagen voreingestellt wurde, und die Verkehrsdurchsage wird wiedergegeben (siehe Seite 16).



Um die TA-Bereitschaft zu deaktivieren, nochmals die Taste TP RDS drücken.

Bereitschaftsempfang für Sendungstypen (PTY)



- Wenn Sie die Taste PTY drücken, während Sie einen UKW-Sender wiedergeben, leuchtet die Anzeige PTY während des Empfangs eines PTY-Senders, und der PTY-Bereitschaftsbetrieb wird aktiviert. Der gewählte PTY-Code (siehe Liste auf Seite 13) blinkt 5 Sekunden lang.

Hinweis:

Wenn es sich beim empfangenen Sender nicht um einen PTY-Sender handelt, blinkt die Anzeige PTY. Drücken Sie die Taste  oder , um den PTY-Bereitschaftsbetrieb zu aktivieren. „SEARCH“ wird im Display angezeigt, und die Suche nach einem PTY-Sender beginnt. Sobald ein PTY-Sender eingestellt wurde, leuchtet die Anzeige PTY.

- Wenn Sie gerade eine Cassette oder eine CD hören und einen gewählten Sendungstyp hören möchten, drücken Sie die Taste PTY, um das Gerät in den PTY-Bereitschaftsmodus zu schalten. (Die Anzeige PTY schaltet sich ein.)

Wenn die gewählte PTY-Sendung übertragen wird, während der PTY-Bereitschaftsbetrieb aktiviert ist, wird der gewählte PTY-Code angezeigt, und das UKW-Frequenzband wird als Signalquelle eingestellt. Der gewählte PTY-Sender wird dann wiedergegeben.

Um die PTY-Bereitschaft zu deaktivieren, nochmals die Taste PTY drücken.



Auswählen Ihrer Lieblingssendung für den Bereitschaftsempfang von Sendungstypen (PTY)

Sie können Ihre Lieblingssendung für den Bereitschaftsempfang von Sendungstypen (PTY) im Speicher sichern. Bei Auslieferung ab Werk ist „NEWS“ als Sendungstyp für den Bereitschaftsempfang von Sendungstypen gespeichert.

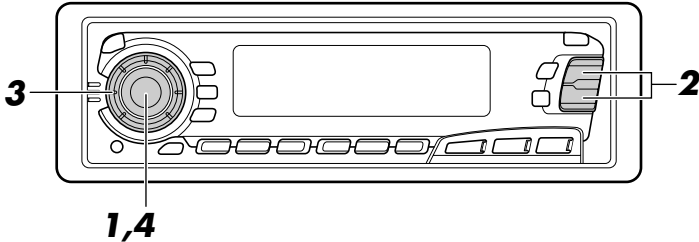

DEUTSCH

1



Drücken Sie die Taste SEL (Auswahl), und halten Sie sie länger als 2 Sekunden gedrückt, um den Präferenzeinstellungsmodus zu aktivieren (Informationen über PSM finden Sie auf Seite 26).

2

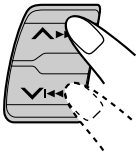

Wählen Sie „PTY STBY“ (PTY-Bereitschaftsbetrieb), sofern „PTY STBY“ nicht bereits im Display angezeigt wird.

3

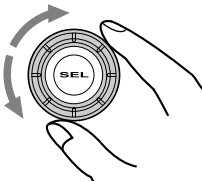

Wählen Sie einen der neunundzwanzig PTY-Codes. (Siehe Seite 15.)

Der gewählte Codename wird im Display angezeigt und im Speicher gesichert.

4



Beenden Sie die Einstellung.

Suchen Ihrer Lieblingssendung

Sie können eine von 6 Lieblingssendungen suchen, die im Speicher gesichert sind. Bei Auslieferung ab Werk sind die folgenden 6 Sendungstypen unter den Zahlentasten (1 bis 6) gespeichert.

Hinweise zum Ändern der Werkseinstellung finden Sie auf Seite 13.

Hinweise zu Suche Ihres Lieblingssendung finden Sie auf Seite 14.

1	2	3	4	5	6
POP M	ROCK M	EASY M	CLASSICS	AFFAIRS	VARIED

So speichern Sie Ihre Lieblingsendungstypen

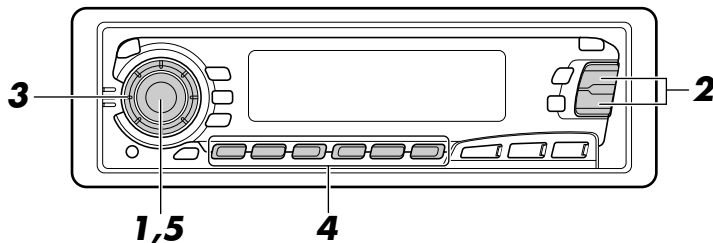

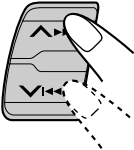

- 

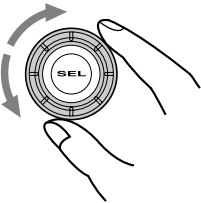
Drücken Sie die Taste SEL (Auswahl), und halten Sie sie länger als 2 Sekunden gedrückt, um den Präferenzeinstellungsmodus zu aktivieren (Informationen über PSM finden Sie auf Seite 26).
- 

Wählen Sie „PTY SRCH“ (PTY-Suchbetrieb), sofern „PTY SRCH“ nicht bereits im Display angezeigt wird.
- 

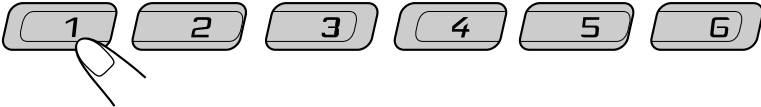
Wählen Sie einen der neunundzwanzig PTY-Codes. (Siehe Seite 15.)
Der gewählte Codename wird im Display angezeigt und im Speicher gesichert.

 - Wenn ein Code gewählt wird, der bereits im Speicher gesichert wurde, blinkt er im Display.
- 

Halten Sie die Zahlentasten länger als 2 Sekunden gedrückt, um den gewählten PTY-Code unter der gewünschten Speichertaste zu speichern.
Die PTY-Speichernummer erscheint, und der gewählte Codename sowie „MEMORY“ werden abwechselnd im Display angezeigt.
- 

Beenden Sie die Einstellung.



So suchen Sie Ihren Lieblingsendungstyp

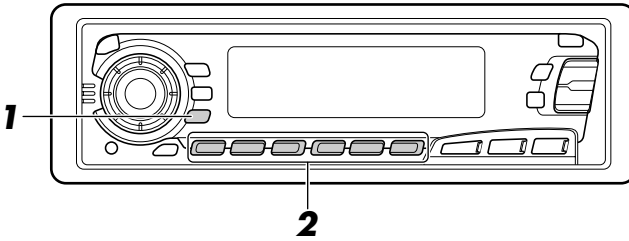

DEUTSCH

1



Drücken Sie die Taste PTY (Sendungstyp), und halten Sie sie länger als 1 Sekunde gedrückt, während Sie einen UKW-Sender hören.

Der zuletzt gewählte PTY-Code und die Speichernummer werden angezeigt.

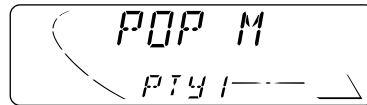

2

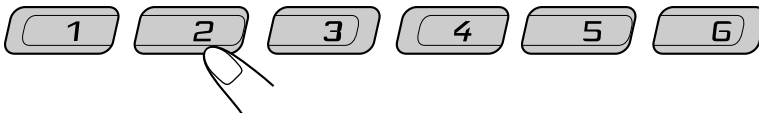

Wählen Sie einen der PTY-Codes, die unter den Speichertasten (1 bis 6) gesichert wurden.



Beispiel: „ROCK M“ wird unter Speichertaste 2 gespeichert.

Die PTY-Suche Ihrer Lieblingsendung beginnt nach 5 Sekunden.

- Wenn ein Sender eine Sendung mit dem PTY-Code ausstrahlt, den Sie gewählt haben, wird dieser Sender eingestellt.
- Wenn kein Sender eine Sendung mit dem PTY-Code ausstrahlt, den Sie gewählt haben, wird der aktuell eingestellte Sender weiterhin wiedergegeben.

Hinweis:

In einigen Gebieten funktioniert die PTY-Suche möglicherweise nicht richtig.



Weitere praktische RDS-Funktionen und -Einstellungsmöglichkeiten

Automatische Auswahl des Senders bei Verwenden der Zahlentasten

Wenn Sie die Zahlentaste drücken, wird im allgemeinen der unter dieser Taste gespeicherte Sender eingestellt.

Wenn es sich bei diesem gespeicherten Sender um einen RDS-Sender handelt, geschieht jedoch etwas anderes. Sollten die Signale des gespeicherten Senders für einen guten Empfang nicht ausreichen, sucht das Gerät mit Hilfe der AF-Daten einen anderen Sender, der dieselbe Sendung wie der ursprünglich ausgewählte Sender ausstrahlt. Wird kein anderer Sender eingestellt, können Sie auch sämtliche Empfangsfrequenzen nach derselben Sendung durchsuchen. (Sendungssuchlauf) Führen Sie das nachstehend beschriebene Verfahren durch, um den Sendungssuchlauf zu aktivieren.

- Der Sendungssuchlauf benötigt etwas Zeit.
- Weitere Informationen finden Sie unter „Ändern der allgemeinen Einstellungen (PSM)“ auf Seite 26.

1. Drücken Sie die Taste SEL (Auswahl), und halten Sie sie länger als 2 Sekunden gedrückt, bis eine der PSM-Elemente im Display angezeigt wird.
2. Drücken Sie die Taste $\blacktriangle\blacktriangleright\blacktriangleright$ oder $\blacktriangleright\blacktriangleleft\blacktriangleleft$, um die Funktion „P-SEARCH“ (Sendungssuchlauf) auszuwählen.
3. Wählen Sie „ON“ aus, indem Sie den Drehregler im Uhrzeigersinn drehen. Der Sendungssuchlauf ist jetzt aktiviert.

Um den Sendungssuchlauf zu deaktivieren, wiederholen Sie dasselbe Verfahren, und wählen Sie in Schritt 3 die Einstellung „OFF“ aus, indem Sie den Drehregler entgegen dem Uhrzeigersinn drehen.

PTY-Codes

NEWS:	Nachrichten	SOCIAL:	Soziale Themen
AFFAIRS:	Nachrichtenmagazin/Aktuelle Themen	RELIGION:	Sendungen mit religiösen, philosophischen Themen, Gottesdienste etc.
INFO:	Ratgeber aller Art	PHONE IN:	Hörermeinungen (Telefonumfragen, Befragungen etc.)
SPORT:	Sport	TRAVEL:	Reiseimagazine, Reiseberichte, Reiseangebote etc.
EDUCATE:	Bildungsprogramme	LEISURE:	Sendungen für Freizeitgestaltung und Hobbies (Garten, Kochen, Angeln etc.)
DRAMA:	Hörspiel	JAZZ:	Jazzmusik
CULTURE:	Kulturereignisse (regional/ überregional)	COUNTRY:	Countrymusik
SCIENCE:	Wissenschaft und Technik	NATION M:	Unterhaltungsprogramme in einer Fremdsprache
VARIED:	Gemischte Programme (Komödien, Feiern etc.)	OLDIES:	Schlageroldies
POP M:	Popmusik	FOLK M:	Volksmusik
ROCK M:	Rockmusik	DOCUMENT:	Dokumentationen und Themenmagazine
EASY M:	Leichte Unterhaltungsmusik		
LIGHT M:	Leichte Musik		
CLASSICS:	Klassische Musik		
OTHER M:	Sonstige Musik		
WEATHER:	Wettermeldungen		
FINANCE:	Finanz-Themen, Wirtschaftsmeldungen etc.		
CHILDREN:	Kindersendungen		



Ändern der Anzeige bei der Wiedergabe eines UKW-Senders

Während der Wiedergabe eines UKW-RDS-Senders können Sie festlegen, ob zunächst der Sendername (PS NAME) oder die Sendefrequenz (FREQ) im Display angezeigt werden soll.

- Weitere Informationen finden Sie unter „Ändern der allgemeinen Einstellungen (PSM)“ auf Seite 26.
1. Drücken Sie die Taste SEL (Auswahl), und halten Sie sie länger als 2 Sekunden gedrückt, bis eine der PSM-Elemente im Display angezeigt wird.
 2. Wählen Sie „TU DISP“ (Tunerdisplay) mit Hilfe der Taste $\blacktriangle\blacktriangleright\blacktriangleright$ oder $\blacktriangleright\blacktriangleleft\blacktriangleleft$.
 3. Stellen Sie die gewünschte Anzeige (“PS NAME” oder “FREQ”) mit Hilfe des Drehschalters ein.

Hinweis:

Wenn Sie die Taste DISP drücken, können Sie das Display auch ändern, während Sie einen UKW-RDS-Sender hören.

Wenn Sie die Taste mehrfach hintereinander drücken, werden folgende Informationen im oberen Bereich des Displays angezeigt:

→ PS (Sendername) → Sendefrequenz → PTY (Sendungstyp)

* Nach ein paar Sekunden schaltet das Display auf die vorherige Anzeige zurück.

Einstellen des Lautstärkepegels für Verkehrsnachrichten

Sie können den Lautstärkepegel für den Bereitschaftsempfang von Verkehrsnachrichten speichern. Wenn Verkehrsnachrichten gesendet werden, werden sie automatisch in der gespeicherten Lautstärke wiedergegeben.

- Weitere Informationen finden Sie auch unter „Ändern der allgemeinen Einstellungen (PSM)“ auf Seite 26.
1. Drücken Sie die Taste SEL (Auswahl), und halten Sie sie länger als 2 Sekunden gedrückt, bis eine der PSM-Elemente im Display angezeigt wird.
 2. Wählen Sie „TA VOL“ (Lautstärke) mit Hilfe der Taste $\blacktriangle\blacktriangleright\blacktriangleright$ oder $\blacktriangleright\blacktriangleleft\blacktriangleleft$.
 3. Stellen Sie die gewünschte Lautstärke mit Hilfe des Drehschalters ein.

Automatische Uhreinstellung

Bei Auslieferung ab Werk ist die Uhr, die in dieses Gerät integriert ist, so eingestellt, daß sie die Uhrzeit automatisch unter Verwendung der im RDS-Signal enthaltenen Uhrzeitdaten korrigiert.

Wenn Sie die automatische Uhreinstellung nicht wünschen, befolgen Sie das nachstehende Verfahren.

- Weitere Informationen finden Sie unter „Ändern der allgemeinen Einstellungen (PSM)“ auf Seite 26.
1. Drücken Sie die Taste SEL (Auswahl), und halten Sie sie länger als 2 Sekunden gedrückt, bis eine der PSM-Elemente im Display angezeigt wird.
 2. Wählen Sie „AUTO ADJ“ (Anpassung) mit Hilfe der Taste $\blacktriangle\blacktriangleright\blacktriangleright$ oder $\blacktriangleright\blacktriangleleft\blacktriangleleft$.
 3. Wählen Sie „OFF“, indem Sie den Drehregler entgegen dem Uhrzeigersinn drehen. Die automatische Uhreinstellung ist jetzt deaktiviert.

So aktivieren Sie die Uhreinstellung, Wiederholen Sie dasselbe Verfahren, und wählen Sie in Schritt 3 „ON“, indem Sie den Drehregler im Uhrzeigersinn drehen.

Hinweis:

Es dauert in etwa 2 Minuten, die Uhrzeit mit Hilfe der Uhrzeitdaten einzustellen. Es ist erforderlich, einen entsprechenden RDS-Sender mindestens 2 Minuten lang kontinuierlich wiederzugeben. Anderenfalls wird die Uhrzeit nicht korrigiert.



Hören einer Kassette

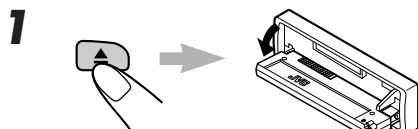
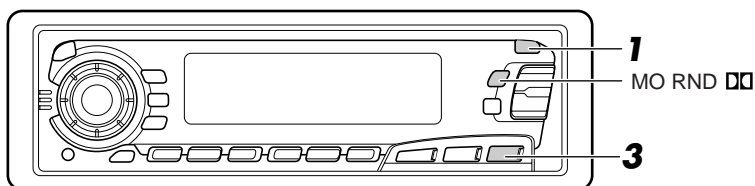

Das Bedienteil abklappen.

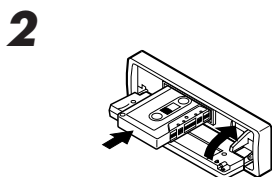

1. Legen Sie eine Kassette in das Kassettenfach ein.

Das Gerät schaltet ein und die Kassette wird automatisch abgespielt.

2. Das Bedienteil wieder von Hand nach oben klappen.

- Wird das Ende einer Kassettenseite während des Abspielens erreicht, beginnt automatisch das Abspielen der anderen Kassettenseite. (Autoreverse)

Hinweis zum Ein-Tastendruck-Betrieb:

Wenn eine Kassette bereits im Kassettenfach eingelegt ist, wird durch Drücken der Taste TAPE ◀▶ (Kassette) das Gerät eingeschaltet und automatisch abgespielt.

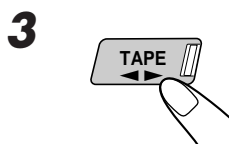

Die Kassettenabspielrichtung wählen.

Jedes Mal, wenn Sie diese Taste drücken, wird die jeweilige Abspielrichtung gewechselt — vorwärts (FWD PLAY) und rückwärts (REV PLAY).

So geben Sie Cassetten wieder, die mit dem Dolby B-Rauschunterdrückungssystem aufgezeichnet wurden

Die Taste MO RND DD drücken, um das Dolby B NR* wie oben in Schritt 2 erforderlich einzustellen. Die Anzeige DD schaltet sich ein, und „DOLBY B“ wird einige Sekunden lang im Display angezeigt. Um die Dolby-B-Rauschunterdrückung zu deaktivieren, brauchen Sie lediglich dieselbe Taste erneut zu drücken.

* Dolby Rauschunterdrückung hergestellt unter Lizenz von Dolby Laboratories Licensing Corporation.

DOLBY und das Doppel-D-Symbol DD sind Warenzeichen der Dolby Laboratories Licensing Corporation.



Zum Beenden des Abspielens und Auswerfen der Kassette

▲ drücken.

Die Kassettenwiedergabe wird gestoppt, die Blende wird geöffnet, und anschließend wird die Kassette automatisch aus dem Kassettenfach ausgeworfen.

Bei Umschaltung auf die Signalquelle UKW, MW/LW, CD-Wechsler oder sonstige angeschlossene Komponente wird gleichfalls die Kassettenwiedergabe gestoppt (ohne Kassettenauswurf).

- Sie können die Kassette auch durch Ausschalten des Geräts auswerfen lassen.

Zum schnellen Vorwärts- und Rückwärtsspulen einer Kassette

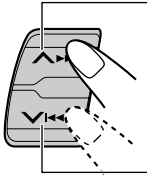

- **F2** länger als 1 Sekunde zum schnellen Vorwärtsspulen der Kassette drücken. Ist das Ende der Kassette erreicht, wird die Abspielrichtung gewechselt und das Abspielen beginnt auf der anderen Seite.
- **F1** länger als 1 Sekunde zum Rückspulen der Kassette drücken. Ist das Ende der Kassette erreicht, wird die gleiche Seite wieder abgespielt.

Zum Beenden des schnellen Vorwärts- und Rückspulens an beliebiger Stelle auf der Kassette TAPE ◀▶ (Kassette) drücken.

Die Kassette wird ab dieser Stelle wieder abgespielt.

Unterdrücken des Kassettenauswurfs

Sie können den Kassettenauswurf unterdrücken und eine Kassette im Kassettenfach „sperren“. TAPE ◀▶ (Kassette) und **EJECT** länger als 2 Sekunden drücken und halten. „NO EJECT“ blinkt auf der Anzeige für ungefähr 5 Sekunden auf und die Kassette ist „gesperrt“.

Zum Widerrufen der Auswurfunterdrückung und zum „Entriegeln“ der Kassette TAPE ◀▶ (Kassette) und **EJECT** nochmals länger als 2 Sekunden drücken und halten. „EJECT OK“ blinkt nochmals 5 Sekunden lang auf und diesmal ist die Kassette „entriegelt“.



Suchen eines Titelanfangs

Multi-Musik-Suchdurchlauf ermöglicht Ihnen die automatische Wiedergabe ab dem Anfang eines bestimmten Titels. Sie können bis zu 9 Titel bestimmen, und zwar vor oder nach dem derzeitigen Titel.

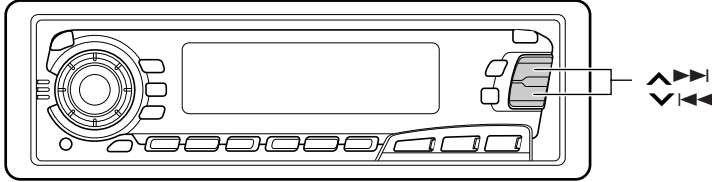

DEUTSCH

Während des Abspielens

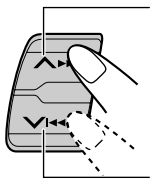

Zum Finden eines Titels nach dem derzeitigen Titel auf der Kassette

Zum Finden eines Titels vor dem derzeitigen Titel auf der Kassette

Festlegen, wieviele Titel vor oder nach dem derzeitigen Titel der gewünschte Titel ist.

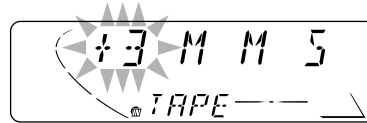

Jedes Mal wenn Sie einen Titel einstellen, ändert sich die Zahl bis zu ± 9 .

Wurde der Anfang eines bestimmten Titels gefunden, beginnt das Abspielen automatisch.

Hinweise:

- *Beim Suchen eines bestimmten Titels:*
 - Wurde die Kassette an den Anfang zurückgespult, beginnt das Abspielen am Anfang dieser Seite.
 - Wurde die Kassette schnell vorwärts bis ans Ende gespult, wird die Abspielrichtung gewechselt und das Abspielen beginnt am Anfang der anderen Seite.
- *In den folgenden Fällen kann es zu einer fehlerhaften Funktion des Multi-Musik-Suchdurchlaufs kommen:*
 - Titel auf den Kassetten haben lange Pianissimo-Passagen (sehr leise Teile) oder nicht bespielte Abschnitte zwischen den Titeln.
 - Kassetten mit kurzen nicht bespielten Abschnitten.
 - Kassetten mit hohen Störpegeln oder Brummen zwischen den Titeln.
 - Die Dolby-Rauschunterdrückungseinstellung ist ungeeignet. Wenn z.B. auf Dolby B geschaltet ist, die Kassette jedoch ohne Dolby-Rauschunterdrückung bespielt wurde.



Weitere Kassetten-Komfortfunktionen

Überspringen von unbespielten Bandabschnitten

Das Band wird bei Erfassen eines längeren unbespielten Abschnittes automatisch weitergespult (Blank Skip-Modus).

Bei aktiviertem Blank Skip-Modus wird das Band automatisch vorgespult, sobald ein unbespielter Abschnitt von mehr als 15 Sekunden Dauer erfaßt wird. Die Wiedergabe wird beim nächsten Titel automatisch fortgesetzt.

- Weitere Informationen finden unter „Ändern der allgemeinen Einstellungen (PSM)“ auf Seite 26.

1. Drücken Sie die Taste SEL (Auswahl), und halten Sie sie länger als 2 Sekunden gedrückt, bis eine der PSM-Elemente im Display angezeigt wird.
2. Wählen Sie „B.SKIP“ mit Hilfe der Taste **▲▶▶|** oder **▼|◀◀**.
3. Wählen Sie den gewünschten Modus mit Hilfe des Drehreglers.

Das Überspringen von Leerstellen wird abwechselnd ein- und ausgeschaltet.

Hinweis:

Wird beim Vorwärtsspulen das Bandende erreicht, wird die Bandlaufrichtung automatisch gewechselt.

Einzeltitelwiederholung

Der vorliegende Titel kann wiederholt abgespielt werden (Wiedergabe-Wiederholung).



Bei Abspielen einer Kassette die Taste RPT (Wiederholung) kurz drücken, um den Wiederholungs-Modus ein- oder auszuschalten.

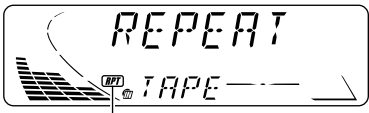

Diese Anzeige leuchtet bei aktiviertem Wiederholungs-Modus.

Hinweise:

In den folgenden Fällen kann es zu einer Beeinträchtigung von Blank Skip- und Wiederholungs-Modus kommen:

- Titel auf den Kassetten haben lange Pianissimo-Passagen (sehr leise Teile) oder nicht bespielte Abschnitte zwischen den Titeln.
- Kassetten mit kurzen nicht bespielten Abschnitten.
- Kassetten mit hohen Störpegeln oder Brummen zwischen den Titeln.
- Die Dolby-Rauschunterdrückungseinstellung ist ungeeignet. Wenn z.B. auf Dolby B geschaltet ist, die Kassette jedoch ohne Dolby-Rauschunterdrückung bespielt wurde.

Klang-Einstellschritte

Sie können das Klangbild wie gewünscht einstellen.

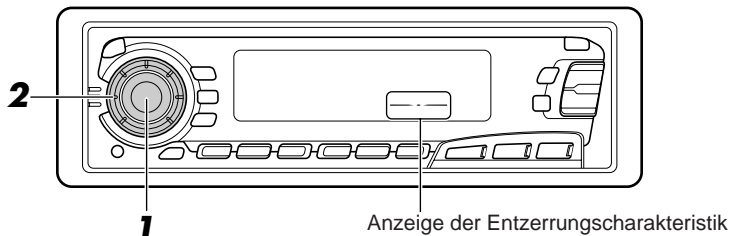

DEUTSCH

1 Die einzustellende Position wählen.



Anzeige	Zu tun:	Bereich
BAS (Baß)	Einstellen der Tiefen	-06 (min.) — +06 (max.)
TRE (Treble)	Einstellen der Höhen	-06 (min.) — +06 (max.)
FAD (Ausblender)*	Einstellen des vorderen und hinteren Lautsprecherausgleichs	R06 (nur hinten) — F06 (nur vorne)
BAL (Ausgleich)	Einstellen des linken und rechten Lautsprecherausgleichs	L06 (nur links) — R06 (nur rechts)
LOUD (Lautstärkekontur)	Tiefe und hohe Frequenzen werden betont, um bei niedriger Lautstärke ein ausgeglicheneres Klangbild zu erzielen.	LOUD ON (ein) — LOUD OFF (aus)
VOL (Lautstärke)	Einstellen der Lautstärke	00 (min.) — 50 (max.)

Hinweis:

* Wenn Sie eine Anlage mit zwei Lautsprechern verwenden, setzen Sie den Ausblender auf „00“.

2 Lautstärkekontur einstellen.

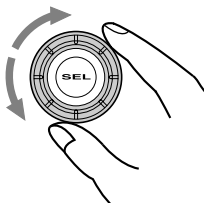

Die Entzerrungscharakteristik ändert sich, wenn Sie die Baß- oder Höheneinstellung ändern.

Hinweis:

Normalerweise dient der Drehknopf zur Lautstärkeregelung. Sie müssen daher nicht „VOL (Lautstärke)“ wählen, um die Lautstärke einzustellen.



Verwenden des Klangregelungsspeichers (SCM)

Sie können für alle Wiedergabesignalquellen eine vorgegebene Klangeinstellung auswählen und speichern. (**Erweiterte SCM-Funktion**)

Auswählen und Speichern der Klangmodi

Sobald Sie einen Klangmodus ausgewählt haben, wird er im Speicher gesichert und immer wieder abgerufen, wenn Sie dieselbe Signalquelle auswählen. Ein Klangmodus kann für alle folgenden Signalquellen gespeichert werden: FM1, FM2, FM3, AM, Cassette und externe Komponenten.

- Wenn Sie nicht möchten, daß ein separater Klangmodus für jede einzelne Wiedergabesignalquelle gespeichert wird, sondern statt dessen derselbe Klangmodus für alle Signalquellen verwenden wird, finden Sie hierzu weitere Informationen auf Seite 28 unter „Deaktivieren der erweiterten SCM-Funktion“.

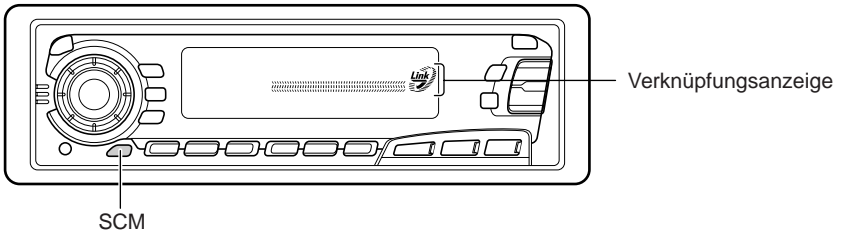

Wählen Sie den gewünschten Klangmodus.

Wenn Sie diese Taste mehrfach hintereinander drücken, ändert sich der Klangmodus wie folgt:



- Wenn die Verknüpfungsanzeige im Display leuchtet („SCM LINK“ ist auf „LINK ON“ gesetzt — siehe Seite 28), kann der ausgewählte Klangmodus für die aktuelle Signalquelle gespeichert werden, und die Klangeinstellung bezieht sich nur auf die ausgewählte Signalquelle.
- Wenn die Verknüpfungsanzeige im Display NICHT leuchtet („SCM LINK“ ist auf „LINK OFF“ gesetzt), wird der ausgewählte Klangmodus für jede Signalquelle aktiviert.

Anzeige	Für:	Voreingestellte Werte		
		Baß	Treble	Lautstärkekontur
SCM OFF	(lineares Signal)	00	00	Ein
BEAT	Rock- oder Disko-Musik	+02	00	Ein
SOFT	Ruhige Hintergrundmusik	+01	-03	Aus
POP	Leichte Musik	+04	+01	Aus

Abrufen der Klangmodi

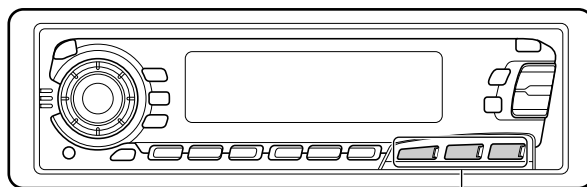

Signalquellentasten

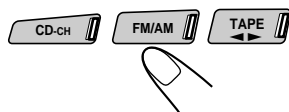

Wählen Sie die Signalquelle aus, während die Verknüpfungsanzeige im Display leuchtet.

Die Verknüpfungsanzeige beginnt zu blinken, und der Klangmodus, der für die ausgewählte Signalquelle im Speicher gesichert wurde, wird abgerufen.

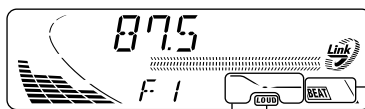

Klangmodusanzeige

Die Entzerrungscharakteristik des ausgewählten Klangmodus wird angezeigt.

Anzeige LOUD (Lautstärkekontur)

Hinweise:

- Sie können die vorgegebenen Klangbetriebsarten nach Ihren Wünschen ändern und im Speicher sichern.
Wenn Sie eigene Klangeinstellungen ändern und speichern wollen, finden Sie hierzu weitere Informationen unter „Speichern Ihrer eigenen Klangeinstellungen“ auf Seite 24.
- Auf Seite 21 wird beschrieben, wie Sie die Baß- und Höhenverstärkung anpassen oder die Loudness-Funktion ein- oder ausschalten können. (Die Einstellungen werden deaktiviert, wenn eine andere Signalquelle ausgewählt wird.)



Speichern Ihrer eigenen Klangeinstellungen

Sie können die Klangbetriebsarten (BEAT, SOFT, POP: siehe Seite 22) nach Wunsch einstellen und ihre eigenen Einstellungen speichern.

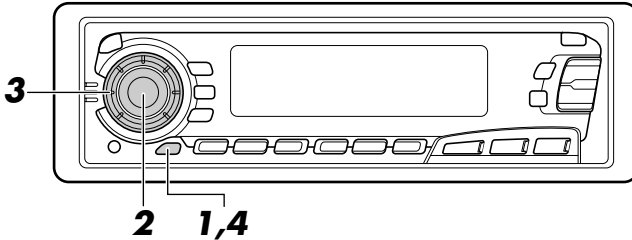

1



Rufen Sie die Klangbetriebsart, die Sie einstellen möchten, auf.

Siehe Seite 22 für Einzelheiten.

2



„BAS (Baß)“, „TRE (Treble)“ oder „LOUD (Lautstärkekontur)“ anwählen.

**Innerhalb
5 Sekunden**

3

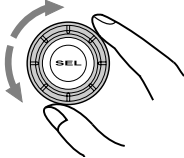

Stellen Sie die Höhen- und Tiefenregulierung ein oder stellen Sie die Lautstärke-Funktion ON/OFF.

Siehe Seite 21 für Einzelheiten.

4



Drücken Sie die Taste SCM (Klangmoduspeicher) und halten Sie diese Taste gedrückt, bis der von Ihnen ausgewählte Klangmodus auf dem Display erscheint.

Ihre Einstellung ist gespeichert.

5

Das gleiche Verfahren zum Speichern der anderen Einstellungen wiederholen.

Zum Zurückstellen auf die Werkseinstellung

Das gleiche Verfahren wiederholen und die voreingestellten Werte, die in der Tabelle auf Seite 22 aufgeführt werden, wieder zuordnen.

Stellen der Uhr

Die Uhr kann so eingestellt werden, daß entweder das 24-Stunden- oder das 12-Stunden-System angezeigt wird.

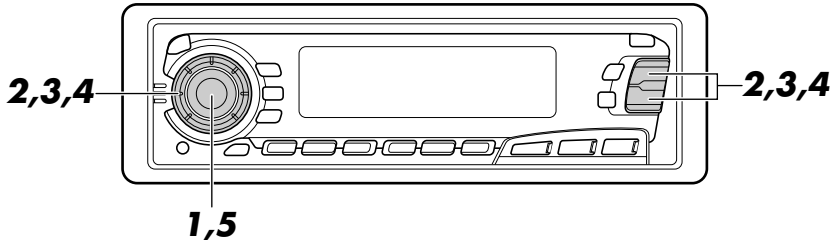

Drücken Sie die Taste SEL (Auswahl), und halten Sie sie länger als 2 Sekunden gedrückt, bis eine der PSM-Elemente im Display angezeigt wird.

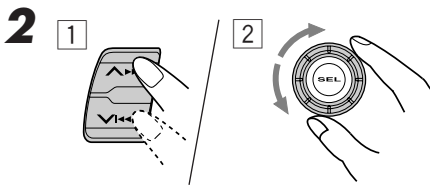

Stellen Sie die Stunden ein.

- 1 Wählen Sie „CLOCK H“ (Stunden), sofern diese Option im Display noch nicht angezeigt wird.
- 2 Stellen Sie die Stunden ein.

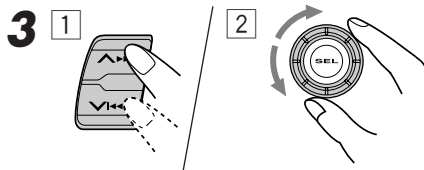

Stellen Sie die Minuten ein.

- 1 Wählen Sie „CLOCK M“ (Minuten).
- 2 Stellen Sie die Minuten ein.

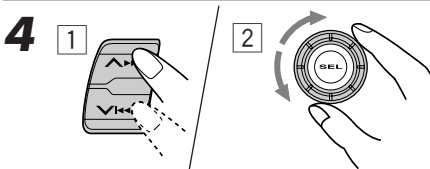

Stellen Sie das Zeitanzeigesystem ein.

- 1 Wählen Sie „24H/12H“.
- 2 Wählen Sie „24H“ oder „12H“ ein.

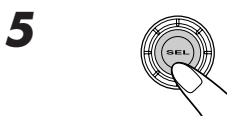

Beenden Sie die Einstellung.

So zeigen Sie die aktuelle Uhrzeit an, während das Gerät ausgeschaltet ist:
Drücken Sie die Taste DISP.

Die Stromversorgung wird eingeschaltet, und die Uhrzeit wird 5 Sekunden lang angezeigt. Anschließend wird die Stromversorgung wieder ausgeschaltet.

Ändern der allgemeinen Einstellungen (PSM)

Sie können die auf der folgenden Seite aufgelisteten Elemente ändern, indem Sie den Präferenzeinstellungsmodus (PSM) verwenden.

DEUTSCH

Grundverfahren

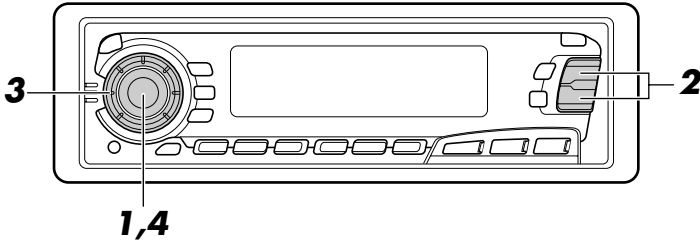

1



Drücken Sie die Taste SEL (Auswahl), und halten Sie sie länger als 2 Sekunden gedrückt, bis eine der PSM-Elemente im Display angezeigt wird.

2

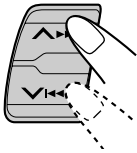

Wählen Sie das PSM-Element, das Sie einstellen möchten. (Siehe Seite 27.)

3

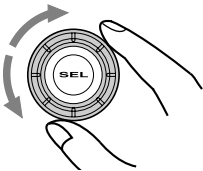



Wählen oder stellen Sie das weiter oben gewählte PSM-Element.

4

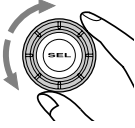

Beenden Sie die Einstellung.

	1  2  Wählen.	3  Einstellen.		Einstellung ab Werk	Sehe Seite
CLOCK H	Stundeneinstellung	Zurück	Vor	0:00	25
CLOCK M	Minuteneinstellung	Zurück	Vor		
SCM LINK	Verknüpfung mit dem Klangmodusspeicher	LINK OFF	LINK ON	LINK ON	28
24H/12H	24/12-Std.-Einstellung	12H	24H	24H	25
AUTO ADJ	Automatische Uhrzeiteinstellung	OFF	ON	ON	16
CLOCK	Anzeige der Uhrzeit	OFF	ON	ON	28
TU DISP	Anzeigemodus	FREQ	PS NAME	PS NAME	16
PTY STBY	PTY-Bereitschaft	29 Programmsparten (Siehe Seite 15.)		NEWS	12
PTY SRCH	PTY-Suchlauf			(Siehe Seite 12.)	
TA VOL	Verkehrsfunkmeldungs-Lautstärke	VOL (00-50)		VOL 20	16
P-SEARCH	Sendungssuchlauf	OFF	ON	OFF	15
DAB AF*	Empfang von Alternativfrequenzen	AF OFF	AF ON	AF ON	41
LEVEL	Pegelanzeige	AUDIO 1 ↔ AUDIO 2 ↻ OFF ↻		AUTO	29
TEL	Tonstummenschaltung für Mobiltelefon	OFF ↔ MUTING 1 ↻ MUTING 2 ↻		OFF	29
B.SKIP	Blank Skip-Modus	OFF	ON	OFF	20
LINE IN**	Externe Komponente	CHANGER	LINE IN	CHANGER	30

* Wird nur bei angeschlossenem DAB-Tuner angezeigt.

** Wird nur dann angezeigt, wenn eine der folgenden Signalquellen ausgewählt ist — FM, AM und Cassette.

- Drücken Sie die Taste SEL (Auswahl), nachdem Sie die Einstellung vorgenommen haben.

Deaktivieren der erweiterten SCM-Funktion

Sie können die erweiterte SCM-Funktion (Sound Control Memory-Funktion) deaktivieren und die Verknüpfung zwischen den Klangmodi und Wiedergabesignalquellen aufheben. Nach der Auslieferung ab Werk kann für alle Signalquellen ein separater Klangmodus gespeichert werden. Sie können die Klangmodi ändern, indem Sie einfach die Signalquellen ändern.

- LINK ON: erweiterte SCM-Funktion (unterschiedliche Klangmodi für verschiedene Klangquellen)
 - LINK OFF: konventionelle SCM-Funktion (ein Klangmodus für alle Signalquellen)
1. Drücken Sie die Taste SEL (Auswahl), und halten Sie sie länger als 2 Sekunden gedrückt, bis eine der PSM-Elemente im Display angezeigt wird.
 2. Wählen Sie „SCM LINK“ mit Hilfe von $\blacktriangle\blacktriangleright$ oder $\blacktriangleright\blacktriangleleft$.
 3. Wählen Sie den gewünschten Modus mit Hilfe des Drehreglers.
Der SCM LINK-Modus ändert sich folgendermaßen:

LINK ON \longleftrightarrow LINK OFF

Wählen der Uhrzeit

Sie haben die Möglichkeit, entweder die Uhrzeit oder die Signalquelle im unteren Teil des Displays anzuzeigen. Bei Auslieferung ab Werk ist das Gerät so konfiguriert, daß die Uhrzeit angezeigt wird.

- ON: Uhrzeit
 - OFF: Signalquelle (oder Frequenzband)
1. Drücken Sie die Taste SEL (Auswahl), und halten Sie sie länger als 2 Sekunden gedrückt, bis eine der PSM-Elemente im Display angezeigt wird.
 2. Wählen Sie „CLOCK“ mit Hilfe der Taste $\blacktriangle\blacktriangleright$ oder $\blacktriangleright\blacktriangleleft$.
 3. Wählen Sie den gewünschten Modus mit Hilfe des Drehreglers.
Die Anzeige der Uhrzeit kann ein- und ausgeschaltet werden.

ON \longleftrightarrow OFF

So rufen Sie andere Informationen während der Wiedergabe ab

Drücken Sie die Taste DISP (Display). Wenn Sie diese Taste mehrfach hintereinander drücken, werden die jeweils anderen Angaben (entweder die Uhrzeit oder die Signalquelle) im unteren Teil des Display einen Augenblick lang angezeigt.

Wählen der Pegelanzeige

Sie können wählen, welche Pegelanzeige Sie haben möchten. Werkseitig wird die Einstellung „AUDIO 2“ ausgewählt.

- AUDIO 1: Der Audiopegel und die Entzerrungscharakteristik werden angezeigt.
 - AUDIO 2: Die Einstellung „AUDIO 1“ und die Displaybeleuchtung werden abwechselnd ausgewählt.
 - OFF: Der Audiopegel und die Entzerrungscharakteristik werden gelöscht.
1. Drücken Sie die Taste SEL (Auswahl), und halten Sie sie länger als 2 Sekunden gedrückt, bis eine der PSM-Elemente im Display angezeigt wird.
 2. Wählen Sie „LEVEL“ mit den Tasten $\blacktriangle\blacktriangleright$ oder $\blacktriangleright\blacktriangleleft$.
 3. Wählen Sie den gewünschten Modus mit Hilfe des Drehreglers.
Die Einstellung der Pegelanzeige ändert sich zyklisch wie folgt:

\blacktriangleright AUDIO 1 \longleftrightarrow AUDIO 2 \longleftrightarrow OFF \blacktriangleleft

Wählen der Telefonstummuschaltung

Dieser Modus wird verwendet, wenn ein Funktelefon angeschlossen ist. Wählen Sie in Abhängigkeit vom verwendeten Telefonsystem entweder die Einstellung „MUTING 1“ oder „MUTING 2“. Wählen Sie die Einstellung, bei der die Lautstärke des Geräts stummgeschaltet wird. Bei Auslieferung ab Werk ist dieser Modus deaktiviert.

- **MUTING 1:** Wählen Sie diese Einstellung, wenn damit die Lautstärke stummgeschaltet werden kann.
- **MUTING 2:** Wählen Sie diese Einstellung, wenn damit die Lautstärke stummgeschaltet werden kann.
- **OFF:** Die Telefonstummuschaltung wird deaktiviert.

1. Drücken Sie die Taste SEL (Auswahl), und halten Sie sie länger als 2 Sekunden gedrückt, bis eine der PSM-Elemente im Display angezeigt wird.
2. Wählen Sie „TEL“ (Telefon) mit den Tasten **▲▶▶▶** oder **▼◀◀◀**.
3. Wählen Sie den gewünschten Modus mit Hilfe des Drehreglers.
Der Telefonstummuschaltungsmodus ändert sich zyklisch wie folgt:



Auswählen der zu verwendenden externen Komponente

Sie können die externe Komponente an die Buchse für den CD-Wechsler auf der Geräterückseite mit Hilfe des Eingangsadapters KS-U57 (der nicht zum Lieferumfang gehört) anschließen.

Um die externe Komponente als Wiedergabesignalquelle für dieses Gerät verwenden zu können, müssen Sie auswählen, welche Komponente — CD-Wechsler oder externe Komponente — verwendet werden soll. Bei der Auslieferung ab Werk ist der CD-Wechsler als externe Komponente ausgewählt.

- LINE IN: Es wird eine andere externe Komponente als der CD-Wechsler verwendet.
- CHANGER: Der CD-Wechsler wird verwendet

1. Um FM, AM oder Cassette als Signalquelle auszuwählen, drücken Sie die Taste FM/AM oder TAPE ◀▶.
2. Drücken Sie die Taste SEL (Auswahl), und halten Sie sie länger als 2 Sekunden gedrückt, um den allgemeinen Einstellungsbetrieb zu aktivieren.
3. Wählen Sie „LINE IN“ mit den Tasten ▲▶▶▶ oder ▼|◀◀.
4. Wählen Sie den gewünschten Modus mit Hilfe des Drehreglers.
Es werden die folgenden externen Komponenten abwechselnd ausgewählt:

LINE IN ↔ CHANGER

Hinweis:

Im Einbau / Anschlußanleitung (separater Band) finden Sie Informationen, wie der Eingangsadapter KS-U57 und die externe Komponente angeschlossen werden.

Abnehmen des Bedienteils

Sie können das Bedienteil beim Verlassen des Autos abnehmen. Beim Abnehmen oder Anbringen des Bedienteils vorsichtig vorgehen, damit die Steckerkontakte auf der Rückseite des Bedienteils und der Halterung nicht beschädigt werden.

Zum Abnehmen des Bedienteils

Vor dem Abnehmen des Bedienteils sicherstellen, daß das Gerät ausgeschaltet ist.

1 Das Bedienteil entriegeln.

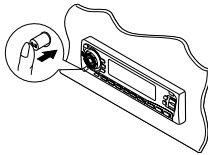

2 Das Bedienteil anheben und abrehmen.

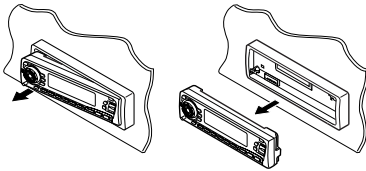

3 Das abgenommene Bedienteil in dem dafür vorgesehenen Etui aufbewahren.

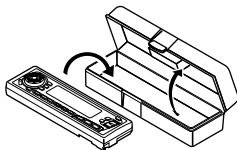

Zum Anbringen des Bedienteils

1 Die rechte Seite des Bedienteils in die Nut der Halterung einsetzen.

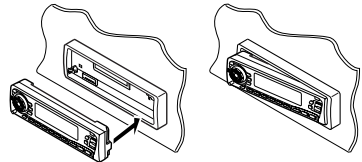

2 Die linke Seite des Bedienteils andrücken, um dieses in der Halterung einzurasten.

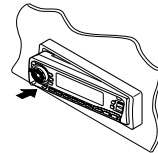

Hinweis zur Reinigung der Stecker:

Wenn Sie das Bedienteil häufig abnehmen, Können die Steckerkontakte verschmutzen. Reinigen Sie die Steckerkontakte regelmäßig mit einem Wattestäbchen oder Tuch, das mit Alkohol befeuchtet wurde, um dieser Beeinträchtigung vorzubeugen. Seien Sie vorsichtig, damit Sie die Steckerkontakte nicht beschädigen.

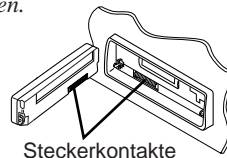

Steckerkontakte



CD-WECHSLERBETRIEB

Wir empfehlen Ihnen, einen CD-Wechsler der Serie CH-X zusammen mit diesem Gerät zu verwenden.

Wenn Sie einen anderen automatischen CD-Wechsler besitzen, fragen Sie JVC-Fachhändler für Autostereoanlagen, wie die Anschlüsse durchgeführt werden müssen.

• *Handelt es sich bei Ihrem automatischen CD-Wechsler um einen einen CD-Wechsler der Modellreihe KD-MK, benötigen Sie ein Kabel (KS-U15K) zum Anschließen an dieses Gerät.*

DEUTSCH

Vor dem Betreiben Ihres automatischen CD-Wechslers:

- Siehe auch die Anleitung, die Ihrem CD-Wechsler beiliegt.
- Sind keine CDs im Magazin des CD-Wechslers oder sind die CDs mit der Oberseite nach unten eingelegt, erscheint „NO DISC“ (keine DISC) auf der Anzeige. In diesem Fall das Magazin herausnehmen und die CDs richtig einlegen.
- Erscheint „RESET 1 - RESET 8“ (zurücksetzen 1 – 8) auf der Anzeige, stimmt etwas nicht mit der Verbindung zwischen dem Gerät und dem CD-Wechsler. In diesem Fall die Verbindung überprüfen und das (die) Kabel ggf. fest anschließen und dann die Rücksetztaste des CD-Wechslers drücken.

Abspielen der CDs

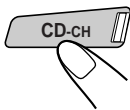
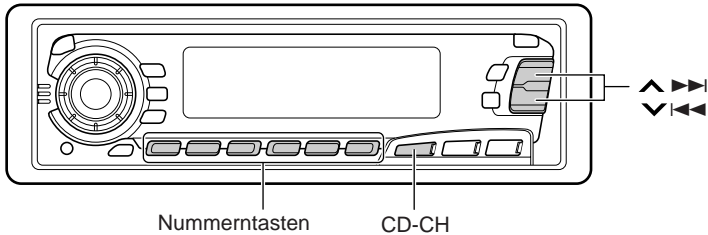

Den automatischen CD-Wechsler wählen.

Das Abspielen beginnt mit dem ersten Titel auf der ersten CD. Alle Titel aller CDs werden abgespielt.

Abgelaufene Spielzeit Titelnummer



Die CD-Nummer (oder Uhrzeit: Informationen hierzu finden Sie auf Seite 28) wird angezeigt.

Hinweis zum Ein-Tastendruck-Betrieb:

Wenn Sie CD-CH drücken, wird das Gerät automatisch eingeschaltet. Sie brauchen dafür nicht /ATT zu drücken.



Zum schnellen Vor- oder Rücklauf des Titels

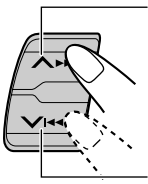

▶▶▶ für einen schnellen Vorlauf des Titels drücken und halten, während eine CD abgespielt wird.

◀◀◀ für einen Rücklauf des Titels drücken und halten, während eine CD abgespielt wird.

Weitergehen zu nächsten oder vorhergehenden Titeln

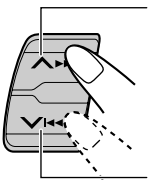

▶▶▶ kurz bei laufender CD drücken, um zum nächsten Titelanfang zu kommen. Mit jedem weiteren Antippen dieser Taste, wird der Anfang der jeweils nächsten Titeln gesucht und abgespielt.

◀◀◀ kurz bei laufender CD drücken, um zum derzeitigen Titelanfang zu kommen. Mit jedem weiteren Antippen dieser Taste, wird der Anfang der jeweils vorhergehenden Titeln gesucht und abgespielt.

Zum direkten Anwählen einer bestimmten CD

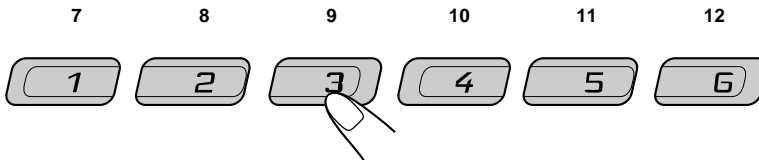

Die Nummerntaste der jeweiligen CD-Nummer drücken, um diese abzuspielen (während der CD-Wechsler-Wiedergabe).

- Zum Wählen einer CD-Nummer von 1 – 6:
Kurz 1 (7) – 6 (12) drücken.
- Zum Wählen einer CD-Nummer von 7 – 12:
1 (7) – 6 (12) länger als 1 Sekunde drücken und halten.

Beispiel: Wird die CD-Nummer 3 gewählt

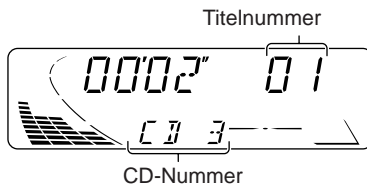



Wählen der CD-Abspielbetriebsarten

Zum Abspielen der Title nach dem Zufallsprinzip

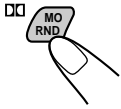

Jedes Mal, wenn Sie MO RND $\square\square$ (Monaural/Zufall/Dolby) bei laufender CD drücken, wechselt die Abspielbetriebsart nach dem Zufallsprinzip wie folgt:



Modus	RND-Anzeige	Zufallswiedergabe
RND1	Leuchtet	Alle Titel der aktuellen CD, dann die Titel der nächsten CD usw.
RND2	Blinkt	Alle Titel aller CDs im Magazin.

Zum wiederholten Abspielen der Titel (Wiederholung)



Jedes Mal, wenn Sie RPT (Wiederholung) bei laufender CD drücken, ändert sich der CD-Wiederholungsmodus wie folgt:



Modus	RPT-Anzeige	Wiedergabe-Wiederholung
RPT1	Leuchtet	Vorliegender (oder aufgerufener) Titel.
RPT2	Blinkt	Alle Titel der vorliegenden (oder aufgerufener) CD.

BETRIEB DER EXTERNEN KOMPONENTE

Sie können die externe Komponente an die Buchse für den CD-Wechsler auf der Geräterückseite mit Hilfe des Eingangsadapters KS-U57 (der nicht zum Lieferumfang gehört) anschließen.

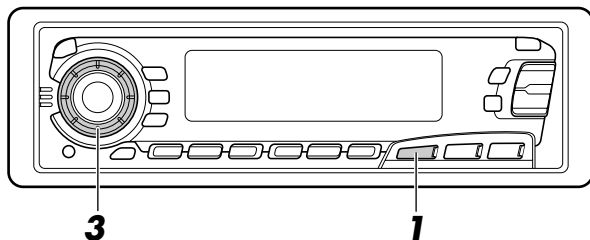

DEUTSCH

Vorbereitungen:

- Im Installations-/Anschlußhandbuch (separater Band) finden Sie Informationen, wie der Eingangsadapter KS-U57 und die externe Komponente angeschlossen werden.
- Bevor Sie die externe Komponente mit Hilfe des nachstehend beschriebenen Verfahrens betreiben, wählen Sie zuvor den richtigen externen Eingang aus. (Weitere Informationen finden Sie auf Seite 30 unter „Auswählen der zu verwendenden externen Komponente“.)

1

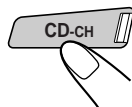

Wählen Sie die externe Komponente.

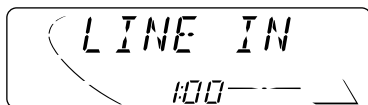

- Wenn „LINE IN“* im Display nicht angezeigt wird, lesen Sie auf Seite 30 nach, und aktivieren Sie den externen Eingang („LINE IN“).

* Wird nur dann angezeigt, wenn eine der folgenden Signalquellen ausgewählt ist — FM, AM und Cassette.

Hinweis zum Ein-Tastendruck-Betrieb:

Wenn Sie CD-CH (CD-Wechsler) drücken, wird das Gerät automatisch eingeschaltet. Sie brauchen dafür nicht /I/ATT zu drücken.

2

Schalten Sie die angeschlossene Komponente ein, und starten Sie die Wiedergabe der Signalquelle.

3

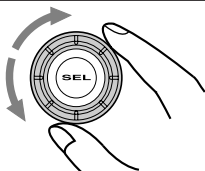

Die Lautstärke einstellen.

Wir empfehlen Ihnen, den DAB-Tuner KT-DB1500 (DAB = Digital Audio Broadcasting/digitaler Rundfunk) zusammen mit diesem Gerät zu verwenden.

Wenn Sie einen anderen DAB-Tuner besitzen, setzen Sie sich mit Ihrem Fachhändler für JVC-Fachhändler für Autostereoanlagen in Verbindung.

- Lesen Sie auch die Bedienungsanleitung des DAB-Tuners.

Was ist das DAB-System?

DAB ist eines der digitalen Rundfunksysteme, die heute angeboten werden. Sie können Übertragungen in CD-Qualität empfangen, ohne daß sie durch Störungen und Signalverzerrungen beeinträchtigt werden. Darüber hinaus können im digitalen Rundfunk auch Text, Bilder und Daten gesendet werden.

Im Gegensatz zum UKW-Rundfunk, bei dem jede Sendung auf einer eigenen Frequenz übertragen wird, werden beim DAB-System mehrere Sendungen („Dienste“ genannt) kombiniert, um ein „Ensemble“ zu bilden.

Wenn Sie einen DAB-Tuner an dieses Gerät angeschlossen haben, können Sie diese DAB-Dienste empfangen.

Einstellen eines Ensembles und eines Dienstes

Ein typisches Ensemble enthält 6 oder mehr Sendungen (Dienste), die gleichzeitig ausgestrahlt werden. Nachdem Sie ein Ensemble eingestellt haben, können Sie den Dienst wählen, den Sie hören möchten.

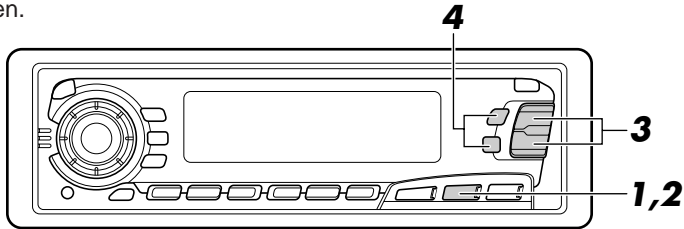

Bevor Sie beginnen...

Drücken Sie die Taste FM/AM/DAB kurz, wenn Sie Kassettendecks, CD-Wechsler oder LINE IN als Tonquelle wählen.

1

DAB

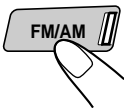

Wählen Sie den DAB-Tuner.

Wenn Sie diese Taste mehrfach hintereinander länger als 1 Sekunde gedrückt halten, werden abwechselnd DAB-Tuner und UKW/MW-Tuner (FM/AM) aktiviert.

DAB ↔ FM/AM

2

DAB

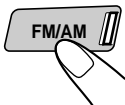

Wählen Sie das DAB-Frequenzband (DAB1, DAB2 oder DAB3).

Sie können DAB1, DAB2 und DAB3 wählen, um ein Ensemble einzustellen.

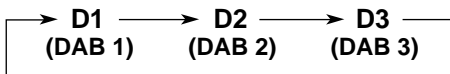

3

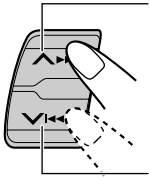

So suchen Sie Ensembles auf höheren Frequenzen

So suchen Sie Ensembles auf niedrigeren Frequenzen

Suchen Sie ein Ensemble.

Wenn ein Ensemble empfangen wird, brechen Sie die Suche ab.

4

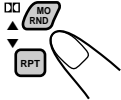

Wählen Sie einen Dienst, den Sie hören möchten.

Wenn Sie die Suche abbrechen wollen, bevor ein Ensemble empfangen wird, drücken Sie erneut die Taste, die Sie zum Start der Suche gedrückt haben.

So ändern Sie die Displayinformationen, während Sie ein Ensemble einstellen

Normalerweise wird der Name des Dienstes im oberen Bereich des Displays angezeigt. Wenn Sie den Ensemblenamen oder dessen Frequenz abrufen wollen, drücken Sie die Taste DISP.

Wenn Sie diese Taste mehrfach hintereinander drücken, werden folgende Informationen einen Augenblick lang im oberen Teil des Displays angezeigt.



So schalten Sie den UKW/MW-Tuner wieder ein

Drücken Sie die Taste FM/AM/DAB, und halten Sie sie erneut länger als 1 Sekunde gedrückt.

So stellen Sie ein bestimmtes Ensemble ein, ohne es zu suchen:

- 1 Halten Sie die Taste FM/AM/DAB länger als 1 Sekunde gedrückt.
- 2 Drücken Sie wiederholt FM/AM/DAB, um das DAB-Frequenzband (DAB1, DAB2 oder DAB3) zu wählen.
- 3 Halten Sie die Taste $\blacktriangle\blacktriangleright\blacktriangleright\blacktriangleright$ oder $\blacktriangledown\blacktriangleleft\blacktriangleleft\blacktriangleleft$ länger als 1 Sekunde gedrückt.
- 4 Drücken Sie wiederholt die Taste $\blacktriangle\blacktriangleright\blacktriangleright\blacktriangleright$ oder $\blacktriangledown\blacktriangleleft\blacktriangleleft\blacktriangleleft$, bis das gewünschte Ensemble eingestellt ist.
 - Wenn Sie die Taste gedrückt halten, ändert sich die Frequenz kontinuierlich, bis Sie die Taste loslassen.

Sichern von DAB-Diensten im Speicher

Sie können maximal 6 DAB-Dienste in jedem DAB-Frequenzband (DAB1, DAB2 und DAB3) manuell speichern.

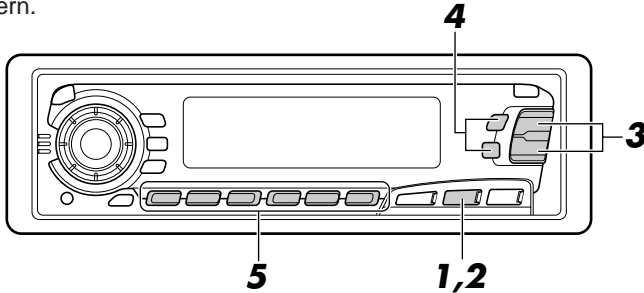

DEUTSCH

1

DAB



Wählen Sie den DAB-Tuner.

Wenn Sie diese Taste mehrfach hintereinander gedrückt halten, werden abwechselnd DAB-Tuner und UKW/MW-Tuner (FM/AM) aktiviert.

DAB ↔ FM/AM

2

DAB



Wählen Sie das DAB-Frequenzband (DAB1, DAB2 oder DAB3).

Wenn Sie diese Taste mehrfach hintereinander drücken, ändert sich das DAB-Frequenzband wie folgt:

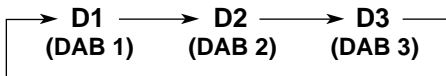

3

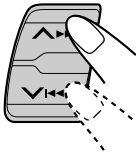

Stellen Sie das gewünschte Ensemble ein.

4

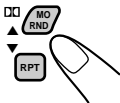

Wählen Sie den gewünschten Dienst des Ensembles.

5

Halten Sie die Zahlentaste (in diesem Beispiel 1) länger als 2 Sekunden gedrückt.



Das Frequenzband/die Speicherplatznummer und „MEMO“ blinken abwechselnd einen Augenblick lang.

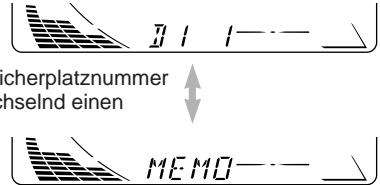

6

Wiederholen Sie das oben beschriebene Verfahren, um weitere DAB-Dienste in anderen Kanälen zu speichern.

Hinweise:

- Ein zuvor gespeicherter DAB-Dienst wird gelöscht, wenn ein neuer DAB-Dienst unter derselben Kanalnummer gespeichert wird.
- DAB-Dienste werden gelöscht, wenn die Stromversorgung der Speichereinheit unterbrochen wird (beispielsweise beim Auswechseln von Batterien). Wenn dieser Fall eintritt, speichern Sie die DAB-Dienste erneut.

Einstellen eines gespeicherten DAB-Dienstes

Sie können einen gespeicherten DAB-Dienst ganz einfach einstellen. Denken Sie daran, daß Sie die Dienste zunächst speichern müssen. Wenn Sie sie noch nicht gespeichert haben, lesen Sie die Informationen auf Seite 38 und 39.

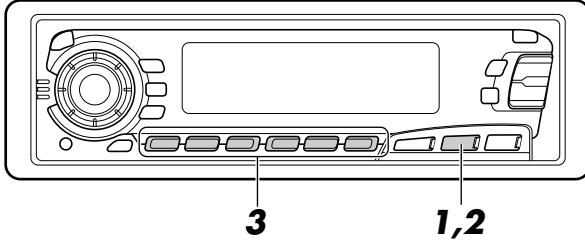

1

DAB



Wählen Sie den DAB-Tuner.

Wenn Sie diese Taste mehrfach hintereinander gedrückt halten, werden abwechselnd DAB-Tuner und UKW/MW-Tuner (FM/AM) aktiviert.

DAB ↔ FM/AM

2

DAB

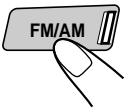

Wählen Sie das DAB-Frequenzband (DAB1, DAB2 oder DAB3).

Wenn Sie diese Taste mehrfach hintereinander drücken, ändert sich das DAB-Frequenzband wie folgt:

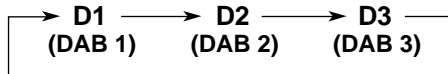

3



Wählen Sie die Nummer (1 – 6), unter der Sie den gewünschten DAB-Dienst gespeichert haben.

Welche weiteren Möglichkeiten bietet DAB?

Automatisches Erfassen identischer Sendungstypen (Empfang von Alternativfrequenzen)

In den folgenden Fällen können Sie denselben Sendungstyp hören:

- **Sie empfangen einen DAB-Dienst**

Wenn Sie in einem Gebiet fahren, in dem Sie einen Dienst nicht empfangen können, stellt dieses Gerät automatisch ein anderes Ensemble oder einen anderen UKW-RDS-Sender ein, der eine identische Sendung ausstrahlt.

- **Sie empfangen einen UKW-RDS-Sender:**

Wenn Sie in einem Bereich fahren, in dem ein DAB-Dienst dieselbe Sendung ausstrahlt wie der UKW-RDS-Sender, wird bei diesem Gerät automatisch der DAB-Dienst eingestellt.

Hinweis:

Wenn der Empfang zwischen DAB und UKW umgeschaltet wird, wird die Lautstärke möglicherweise unangenehm erhöht oder gesenkt. Diese Änderung der Lautstärke liegt an der unterschiedlichen Lautstärkeeinspeisung bei den Sendern, ist aber keine Fehlfunktion dieses Geräts.

So empfangen Sie Alternativfrequenzen

Werkseitig sind alle alternativen Empfangsmöglichkeiten aktiviert.

- 1 Drücken Sie die Taste SEL (Auswahl), und halten Sie sie länger als 2 Sekunden gedrückt, bis eine der PSM-Elemente im Display angezeigt wird.
- 2 Drücken Sie die Taste **▲▶▶|** oder **▼|◀◀**, um „DAB AF“ zu wählen, sofern diese Funktion nicht bereits angezeigt wird.
- 3 Wählen Sie den gewünschten Modus mit Hilfe des Drehreglers.
 - AF ON: Die Sendung wird in den DAB-Diensten und UKW-RDS-Sendern verfolgt — Empfang von Alternativfrequenzen. Die Anzeige AF im Display schaltet sich ein (siehe Seite 9).
 - AF OFF: Der Empfang von Alternativfrequenzen wird deaktiviert.

Hinweis:

Wenn der Empfang von Alternativfrequenzen (für DAB-Dienste) aktiviert ist, wird der Empfang mit Sendernetzverfolgung (RDS-Sender: siehe Seite 9) ebenfalls automatisch aktiviert. Andererseits kann der Empfang mit Sendernetzverfolgung nicht deaktiviert werden, ohne den Empfang von Alternativfrequenzen zu deaktivieren.

- 4 Drücken Sie erneut die Taste SEL (Auswahl), um die Einstellung abzuschließen.

Zum Verlängern der Geräte-Lebensdauer

Dieses Gerät erfordert nur wenig Wartung und Pflege. Sie können jedoch die Lebensdauer des Geräts verlängern, wenn Sie die nachfolgenden Anweisungen befolgen.

Zum Reinigen der Tonköpfe

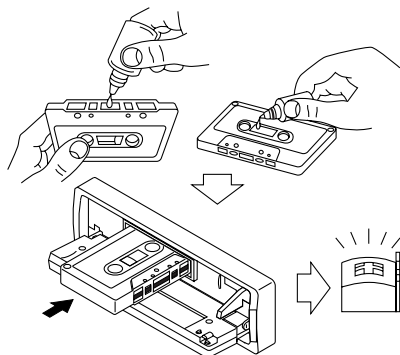

- Die Tonköpfe alle 10 Betriebsstunden mit einer Tonkopf-Reinigungskassette (im Fachhandel erhältlich) reinigen.
Wenn die Tonköpfe verschmutzen, merken Sie das an folgenden Symptomen:
 - Dummer Klang.
 - Tonpegel sinkt.
 - Tonaussetzer.
- Keine schmutzigen oder verstaubten Kassetten abspielen.
- Die hochpolierten Tonköpfe nicht mit metallischen oder magnetischen Werkzeugen berühren.

Zum Sauberhalten der Kassetten

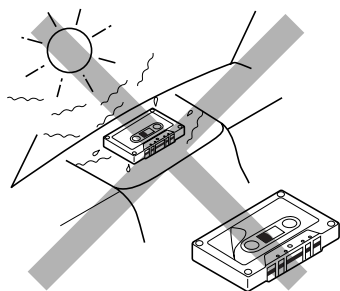

- Die Kassetten immer in ihren Hüllen aufbewahren.
- Die Kassetten nicht an folgenden Orten aufbewahren:
 - im direkten Sonnenlicht
 - bei hoher Luftfeuchtigkeit
 - bei extrem hohen Temperaturen

VORSICHT:

- *Kassetten mit abblättrenden Etiketten nicht abspielen, da sie das Gerät beschädigen können.*
- *Das Kassettenband straffen, um Durchhang zu entfernen, da sich loses Band im Mechanismus verheddern kann.*
- *Kassetten nicht nach dem Gebrauch im Kassettenfach lassen, da andernfalls die Bandstraffung nachläßt*

Die untere Funktion dient ebenfalls der Verlängerung der Lebensdauer des Geräts.

„Zündschlüssel abgezogen“-Freigabe/„Zündschlüssel steckt“-Abspielen

- Stellen Sie den Motor bei eingelegter Kassette ab, wird das Tonband automatisch vom Tonkopf des Geräts freigegeben.
- Lassen Sie den Motor bei eingelegter Kassette an, beginnt das Abspielen automatisch.

Was wie ein Problem aussieht, muß nicht immer eines sein. Die folgenden Punkte vor einem Anruf bei einer Kundendienststelle überprüfen.

Symptome	Ursachen	Abhilfen
<ul style="list-style-type: none"> • Kassette kann nicht eingelegt werden. 	Sie haben die Kassette falsch herum eingelegt.	Die Kassette mit dem freiliegenden Tonband nach rechts einlegen.
<ul style="list-style-type: none"> • Kassetten werden heiß. 	Das ist keine Fehlfunktion.	_____
<ul style="list-style-type: none"> • Die Tonwiedergabe der Kassette ist sehr niedrig und die Tonqualität hat sich verschlechtert. 	Der Tonkopf ist verschmutzt.	Das Gerät mit einer Tonkopf-Reinigungskassette reinigen.
<ul style="list-style-type: none"> • Die Tonwiedergabe ist manchmal unterbrochen. 	Anschlüsse sind nicht gut.	Die Kabel und Anschlüsse überprüfen.
<ul style="list-style-type: none"> • Die Lautsprecher geben keinen Ton wieder. 	Die Lautstärkenregelung ist ganz zurückgestellt.	Auf optimales Niveau einstellen.
	Anschlüsse sind falsch.	Die Kabel und Anschlüsse überprüfen.
<ul style="list-style-type: none"> • Automatisches Zurückstellen des SSM (Sequentialspeicher für starke Sender) funktioniert nicht. 	Signale sind zu schwach.	Die Sender von Hand speichern.
<ul style="list-style-type: none"> • Störgeräusche beim Radiohören. 	Die Antenne ist nicht fest angeschlossen.	Die Antenne fest anschließen.
<ul style="list-style-type: none"> • „NO DISC“ (keine DISC) erscheint auf der Anzeige. 	Es ist keine CD im Magazine.	CDs ins Magazine legen.
	CDs sind falsch eingelegt.	Sie richtig herum einlegen.
<ul style="list-style-type: none"> • „RESET 8“ (zurücksetzen 8) erscheint auf der Anzeige. 	Das Gerät ist nicht richtig am CD-Wechsler angeschlossen.	Sie richtig herum einlegen. Das Gerät und den CD-Wechsler richtig miteinander verbinden und die Rücksetztaste des CD-Wechslers drücken.
<ul style="list-style-type: none"> • „RESET 1 - RESET 7“ (zurückstellen 1 – 7) erscheint auf der Anzeige. 	_____	Die Rücksetztaste des CD-Wechslers drücken.
<ul style="list-style-type: none"> • Dieses Gerät arbeitet überhaupt nicht. • Der CD-Wechsler arbeitet überhaupt nicht. 	Der eingebaute Mikro-Computer funktioniert aufgrund von Lärm usw. nicht richtig.	Die Tasten SEL und  /ATT mehrere Sekunden lang gleichzeitig gedrückt halten, um das Gerät zurückzustellen. (Die im Speicher gespeicherte Uhreinstellung und die Sendervoreinstellung wird gelöscht.) (Siehe Seite 3.)

TECHNISCHE DATEN

AUDIO-VERSTÄRKERTEIL

Max. Leistungsabgabe:

Vorne: 40 W pro Kanal

Hinten: 40 W pro Kanal

Kontinuierliche Leistungsabgabe (RMS):

Vorne: 16 W pro Kanal an 4Ω, 40 Hz bis 20 000 Hz bei nicht mehr als 0,8% Gesamtklirrfaktor.

Hinten: 16 W pro Kanal an 4Ω, 40 Hz bis 20 000 Hz bei nicht mehr als 0,8% Gesamtklirrfaktor.

Last-Impedanz: 4 Ω (4 Ω bis 8 Ω zulässig)

Tonregelbereich:

Baß: ±10 dB bei 100 Hz

Höhen: ±10 dB bei 10 kHz

Frequenzgang: 40 Hz bis 20 000 Hz

Signal/Störabstand: 70 dB

Line-Ausgangspegel/Impedanz:

2,0 V pro 20 kΩ Last (250 nWb/m)

TUNER-TEIL

Frequenzbereich:

UKW: 87,5 MHz bis 108,0 MHz

MW/LW: (MW) 522 kHz bis 1 620 kHz

(LW) 144 kHz bis 279 kHz

[UKW-Tuner]

Nutzbare Empfindlichkeit:

11,3 dBf (1,0 μV/75 Ω)

50 dB Geräuschberuhigung:

16,3 dBf (1,8 μV/75 Ω)

Ausweichkanalabstimmbarkeit (400 kHz):

65 dB

Frequenzgang: 40 Hz bis 15 000 Hz

Stereotrennabstand: 30 dB

Einfangsverhältnis: 1,5 dB

[MW-Tuner]

Empfindlichkeit: 20 μV

Trennschärfe: 35 dB

[LW-Tuner]

Empfindlichkeit: 50 μV

KASSETTENDECKTEIL

Gleichlaufschwankung: 0,11% (WRMS)

Schnellspulzeit: 100 s (C-60)

Frequenzgang (Dolby Rauschunterdrückung-AUS): 30 Hz bis 16 000 Hz (Normalband)

Signal/Störabstand: (Normalband)

(Dolby Rauschunterdrückung-EIN): 65 dB

(Dolby Rauschunterdrückung-AUS): 56 dB

Stereotrennabstand: 40 dB

ALLGEMEIN

Spannungsversorgung:

Betriebsspannung: DC 14,4 V

(11 V bis 16 V zulässig)

zugelassene Arbeitstemperatur:

0 °C bis +40 °C

Erdungssystem: negative Masse

Abmessungen (b × h × t)

Einbaugröße: 182 mm × 52 mm × 150 mm

Bedienteilgröße: 188 mm × 58 mm × 11 mm

Gewicht: 1,4 kg (ausschließlich Zubehör)

Änderungen der Konstruktion und technischen Daten ohne Vorankündigung möglich.

Merci pour avoir acheté un produit JVC. Veuillez lire attentivement toutes les instructions avant d'utiliser l'appareil afin de bien comprendre son fonctionnement et d'obtenir les meilleures performances possibles.

TABLE DES MATIERES

Comment réinitialiser votre appareil 3



OPERATIONS DE BASE 4

FONCTIONNEMENT DE BASE DE LA RADIO 5

Ecoute de la radio 5

Mémorisation des stations 6

Présélection automatique des stations FM: SSM 6

Présélection manuelle 7

Accord d'une station présélectionnée 8



FONCTIONNEMENT RDS 9

Présentation du RDS EON 9

Localisation du même programme automatiquement

(Réception de suivi de réseau) 9

Utilisation de l'attente de réception 11

Sélection de votre programme préféré

pour l'attente de réception PTY 12

Recherche de votre programme préféré 12

Autres fonctions RDS pratiques et ajustements 15

Sélection automatique de la station lors de l'utilisation

des touches numériques 15

Modification du mode d'affichage lors de l'écoute

d'une station FM 16

Réglage du niveau de volume TA 16

Ajustement automatique de l'horloge 16



FONCTIONNEMENT DU LECTEUR DE CASSETTE 17

Ecoute d'une cassette 17

Pour interdire l'éjection de la cassette 18

Recherche du début d'un morceau 19

Autres fonctions pratiques avec la cassette 20

Saut des parties vierges sur la bande 20

Lecture du morceau courant de façon répétée 20



AJUSTEMENT DU SON 21

Ajustement du son 21

Utilisation de la mémoire de commande du son 22

Sélection et mémorisation des modes sonores 22

Rappel des modes sonores 23

Mémorisation de votre propre ajustement sonore 24



AVANT D'UTILISER L'APPAREIL

* *Par sécurité...*

- *N'augmentez pas trop le volume car cela bloquerait les sons de l'extérieur rendant la conduite dangereuse.*
- *Arrêtez la voiture avant de réaliser toute opération compliquée.*

* *Température à l'intérieur de la voiture...*

Si votre voiture est restée garée pendant longtemps dans un climat chaud ou froid, attendez que la température à l'intérieur de la voiture redevienne normale avant d'utiliser l'appareil.

AUTRES FONCTIONS PRINCIPALES 25

Réglage de l'horloge	25
Modification des réglages généraux (PSM)	26
Procédure de base	26
Annulation de SCM avancé	28
Sélection de l'affichage de l'horloge	28
Sélection de l'affichage du niveau	28
Sélection du silencieux téléphonique	29
Sélection de l'appareil extérieur	30
Détachement du panneau de commande	31

**FONCTIONNEMENT DU CHANGEUR DE CD 32**

Lecture de CD	32
Sélection des modes de lecture de CD	34

**UTILISATION D'UN APPAREIL EXTÉRIEUR 35****FONCTIONNEMENT DU TUNER DAB 36**

Accord d'un ensemble et d'un service	36
Mémorisation de services DAB	38
Accord d'un service DAB présélectionné	40
Ce que vous pouvez faire avec le DAB	41
Suivi du même programme automatiquement (Réception alterné)	41

**ENTRETIEN 42**

Pour prolonger la durée de vie de l'appareil	42
--	----

**DEPANNAGE 43****SPECIFICATIONS 44****Comment réinitialiser votre appareil**

Maintenez pressée les touches SEL (sélection) et \odot /I/ATT (Attente/Mise sous tension/ATT) en même temps pendant quelques secondes.

Cela réinitialisera le microprocesseur intégré.

Remarque:

Les ajustements que vous avez pré-réglés — tels que les canaux pré-réglés ou les ajustements sonores — seront aussi effacés.

\odot /I/ATT
(Attente/Mise sous
tension/ATT)

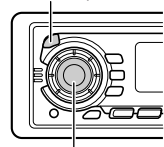

SEL (sélection)

Remarque:

Pour des raisons de sécurité, une carte d'identification numérotée est fournie avec cet appareil, et le même numéro d'identification est imprimé sur le châssis de l'appareil. Conserver cette carte dans un endroit sûr, elle pourra aider les autorités pour identifier votre appareil en cas de vol.



OPERATIONS DE BASE

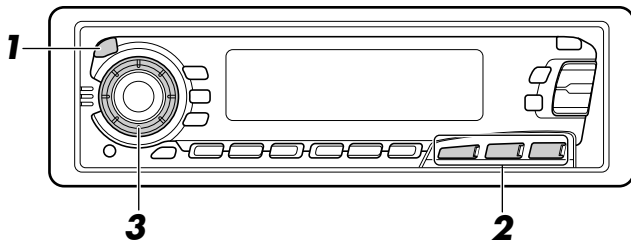

Remarque:

Si vous utilisez cet appareil pour la première fois, réglez l'horloge intégrée en vous reportant à la page 25.

1



Mettez l'appareil sous tension.

Remarque sur le fonctionnement monotouche:

Quand vous choisissez tuner comme source à l'étape 2 ci-dessous, l'appareil se met automatiquement sous tension. Vous n'avez donc pas besoin d'appuyer d'abord sur cette touche pour mettre l'appareil sous tension.

2

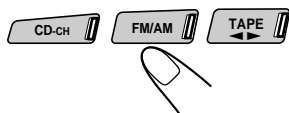

Choisissez la source.

Pour utiliser le tuner, voir les pages 5 – 16.

Pour utiliser le lecteur de cassette, voir les pages 17 – 20.

Pour utiliser le changeur CD, voir les pages 32 – 34.

Pour utiliser l'appareil extérieur, voir la page 35.

Pour utiliser le tuner DAB, voir les pages 36 – 41.

3

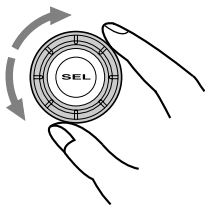

Ajustez le volume.

Le niveau de volume apparaît

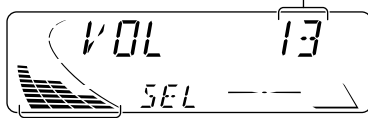

Indicateur le niveau de volume.

4

Ajustez le son comme vous le souhaitez (voir les pages 21 – 24).

Pour baisser le son instantanément

Appuyez brièvement sur ⏻ /ATT pendant l'écoute de n'importe quelle source. "ATT" commence à clignoter sur l'affichage, et le niveau de volume est baissé instantanément.

Pour revenir au niveau de volume précédent, appuyez de nouveau brièvement sur la touche.

Pour mettre l'appareil hors tension

Appuyez sur ⏻ /ATT pendant plus d'une seconde.

Ecoute de la radio

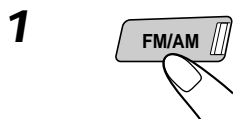
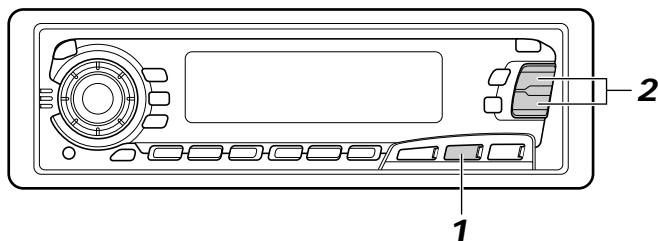

Choisissez la bande (FM1, FM2, FM3 ou AM).
 Vous pouvez choisir n'importe quelle bande FM1, FM2 ou FM3 pour écouter une station FM.

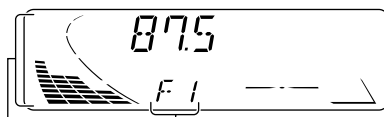
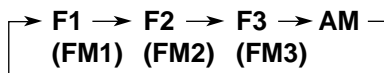

Indicateur de niveau audio (voir page 28) ou volume

La bande choisie (ou l'affichage de l'horloge: voir page 28) apparaît.



Pour rechercher des stations de fréquences supérieures

Pour rechercher des stations de fréquences inférieures

Commencez la recherche d'une station.

Quand une station est accordée, la recherche s'arrête.

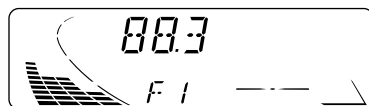

Pour arrêter la recherche avant qu'une station ne soit accordée, appuyez sur la même touche que vous avez utilisée pour la recherche.

Pour accorder une fréquence particulière sans recherche:

- 1 Appuyez plusieurs fois sur FM/AM pour sélectionner la bande (FM ou AM).
- 2 Maintenez pressée $\blacktriangle\blacktriangleright\blacktriangleright$ ou $\blacktriangledown\blacktriangleleft\blacktriangleleft$ jusqu'à ce que "MANU (Manuelle)" commence à clignoter sur l'affichage.
 Vous pouvez maintenant changer manuellement la fréquence pendant que "MANU" clignote.
- 3 Appuyez plusieurs fois sur $\blacktriangle\blacktriangleright\blacktriangleright$ ou $\blacktriangledown\blacktriangleleft\blacktriangleleft$ jusqu'à ce que la fréquence souhaitée soit atteinte.
 - Si vous maintenez la touche pressée, la fréquence continue de changer (par intervalle de 50 kHz pour la bande FM et par intervalle de 9 kHz pour la bande AM—PO/GO) jusqu'à ce que vous la relâchiez.



Mémorisation des stations

Vous pouvez utiliser l'une des deux méthodes suivantes pour mémoriser les stations reçues.

- Présélection automatique des stations FM: SSM (Strong-station Sequential Memory)
- Présélection manuelle des stations FM et AM

Présélection automatique des stations FM: SSM

Vous pouvez présélectionner 6 stations locales dans chaque bande FM (FM1, FM2, et FM3).

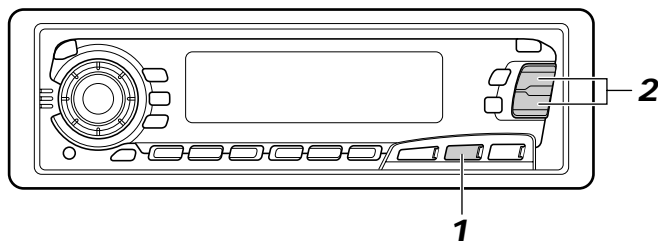

FRANÇAIS

1



Choisissez le numéro de bande FM (FM1, FM2 ou FM3) où vous souhaitez mémoriser les stations.



2

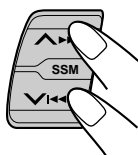

Maintenez pressées les deux touches pendant plus de 2 secondes.

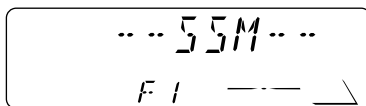

"SSM" apparaît, puis disparaît quand la présélection automatique est terminée.

Les stations locales FM avec les signaux les plus forts sont recherchées et mémorisées automatiquement dans le numéro de bande que vous avez choisi (FM1, FM2 ou FM3). Ces stations sont mémorisées sur les touches de présélection de station — No. 1 (fréquence la plus basse) à No. 6 (fréquence la plus haute).

Quand la présélection est terminée, la station mémorisée automatiquement sur la touche de présélection de station 1 est accordée automatiquement.

Présélection manuelle

Vous pouvez présélectionner manuellement un maximum de 6 stations pour chaque bande (FM1, FM2, FM3 et AM).

EXEMPLE: Mémorisation de la station FM située à 88,3 MHz sur le numéro de présélection 1 de la bande FM1.

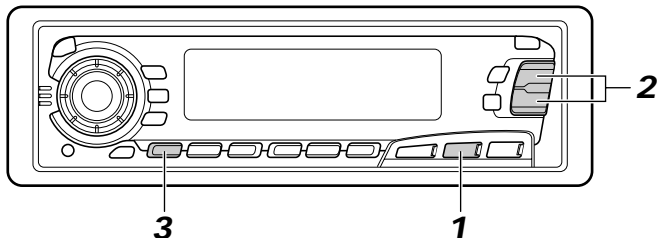

Choisissez la bande FM1.

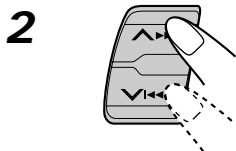
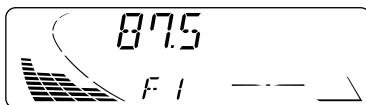

Accordez une station à 88,3 MHz.
Voir la page 5 pour accorder une station.

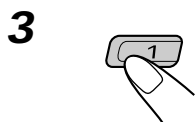
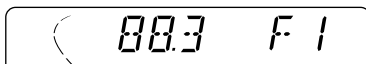

Maintenez pressée la touche numérique (dans cet exemple, 1) pendant plus de 2 secondes.

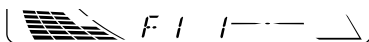

La bande/numéro de pré-réglage et "MEMO" clignotent alternativement pendant un moment.



4 Répétez la procédure ci-dessus pour mémoriser d'autres stations sur d'autres numéros de présélection.

Remarques:

- La station précédemment présélectionnée est effacée quand une nouvelle station est mémorisée sur le même numéro de présélection.
- Les stations présélectionnées sont effacées si l'alimentation du circuit mémoire est interrompue (par exemple, pendant le changement de la batterie). Si cela se produit, présélectionnez de nouveau les stations.



Accord d'une station présélectionnée

Vous pouvez accorder facilement une station présélectionnée.

Rappelez-vous que vous devez d'abord mémoriser les stations. Si vous ne les avez pas encore mémorisées, reportez-vous aux pages 6 et 7.

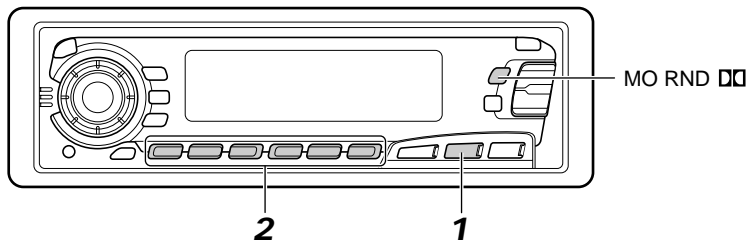

1

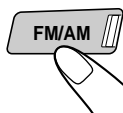

Choisissez la bande (FM1, FM2, FM3 ou AM) souhaitée.

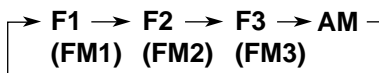

2



Choisissez le numéro (1 – 6) de la station présélectionnée souhaitée.

Quand une émission FM stéréo est difficile à recevoir:

Appuyer sur MO RND (Monophonique/Aléatoire/Dolby) tout en écoutant une émission FM stéréo. L'indicateur MONO (Monophonique) s'allume sur l'affichage. Le son que vous entendez devient monophonique mais la réception est améliorée.

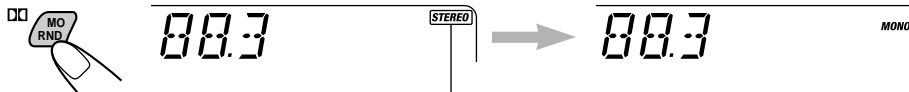

S'allume lors de la réception d'une émission FM stéréo.

Pour rétablir l'effet stéréo, appuyez de nouveau sur la même touche.

Présentation du RDS EON

Le RDS (Radio Data System) permet aux stations FM d'envoyer un signal supplémentaire en même temps que les signaux de leurs programmes ordinaires. Par exemple, les stations envoient leur nom, de même que des informations sur le type de programme qu'elle diffusent, comme par exemple du sport, de la musique, etc.

Un autre avantage de la fonction RDS est appelé "EON (Enhanced Other Networks)". L'indicateur EON s'allume lors de la réception d'une station FM émettant des données EON. En utilisant les données EON envoyées d'une station, vous pouvez accorder une station différente d'un autre réseau diffusant votre programme favori ou des informations routières pendant que vous écoutez un autre programme ou une autre source, comme par exemple une cassette.

A l'aide des données RDS qu'il reçoit, c'est appareil peut faire les choses suivantes:

- Localiser le même programme automatiquement (Réception de suivi de réseau)
- Attente de réception TA (Informations routières) ou votre programme favori
- Recherche PTY (Type de programme)
- Recherche TP (émission d'informations routières)
- Et quelques autres informations routières

Localisation du même programme automatiquement (Réception de suivi de réseau)

Lorsque vous travaillez dans une région où la réception FM n'est pas bonne, le tuner intégré dans cet appareil accorde automatiquement une autre station RDS diffusant le même programme mais avec un signal plus fort. De cette façon, vous pouvez continuer à écouter le même programme avec la meilleure réception possible, où que vous alliez. (Voir l'illustration à la page suivante.)

Deux types de données RDS sont utilisés pour que la réception de suivi de réseau fonctionne correctement — les données PI (Identification de programme) et AF (Fréquence alternative). Si vous ne recevez pas ces données correctement de la station RDS que vous écoutez, la réception de suivi de réseau ne fonctionnera pas.

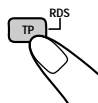

Pour utiliser la réception de suivi de réseau, maintenez pressée TP RDS (Traffic Programme/Radio Data System) pendant plus d'une seconde. Chaque fois que la touche est maintenue pressée pendant plus d'une seconde, le mode de réception de suivi de réseau change comme suit:

→ **Mode 1** → **Mode 2** → **Mode 3**

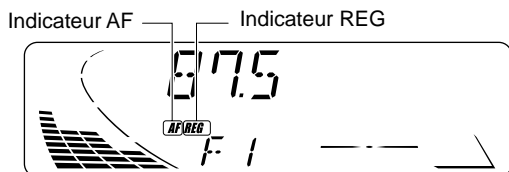



Mode 1

L'indicateur AF s'allume mais pas l'indicateur REG.

Le suivi de réseau est en service avec la régionalisation réglée sur "éteint."
Commute sur une autre station du même réseau quand le signal de réception de la station actuelle devient faible.

Remarque:

Dans ce mode, le programme peut être différent du programme actuellement reçu.

Mode 2

Les indicateurs AF et REG s'allument tous les deux.

Le suivi de réseau est en service et la régionalisation est réglée sur "allume."
Commute sur une autre station du même réseau et émettant le même programme quand le signal de réception de la station actuelle devient faible.

Mode 3

Aucun des indicateurs AF et REG ne s'allume.

Le suivi de réseau est hors service.

Remarque:

Si un tuner DAB est connecté et que la réception alternée (pour les services DAB) est en service, la réception de suivi de réseau est aussi mise en service automatiquement. Inversement, la réception de suivi de réseau ne peut pas être mise hors service sans mettre hors service la réception alternée. (Voir page 41.)

Le même programme peut être reçu sur différentes fréquences.

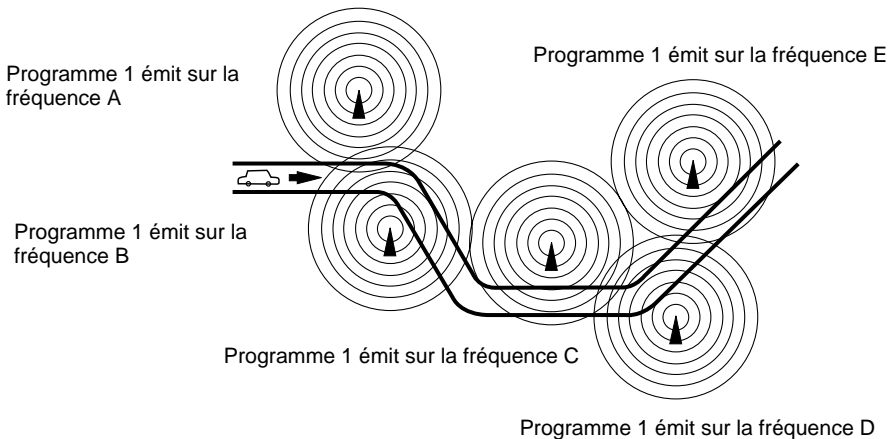



Utilisation de l'attente de réception

L'attente de réception permet à l'appareil de commuter temporairement sur votre programme favori (PTY: Type de programme) ou des informations routières (TA) à partir de la source actuelle (une autre station FM, une cassette, un CD ou un autre appareil connecté).

Remarque:

L'attente de réception ne fonctionnera pas si vous écoutez une station AM.

Attente de réception TA

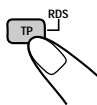

- Quand vous appuyez sur TP RDS lors de l'écoute d'une station FM, l'indicateur TP s'allume pendant la réception d'une station TP (émission d'informations routières) et le mode d'attente TA est mis en service.

Remarque:

Si la station reçue n'est pas une station TP, l'indicateur TP clignote. Appuyez sur **▶▶▶▶** ou **◀◀◀◀** pour mettre en service le mode d'attente TA. "SEARCH" apparaît sur l'affichage et la recherche de station TP démarre. Quand une station TP est accordée, l'indicateur TP s'allume.

- Si vous écoutez une cassette ou un CD et souhaitez écouter une station TP, appuyez sur TP RDS pour entrer en mode d'attente TA. (L'indicateur TP s'allume.)

Si une émission d'informations routières commence à être diffusée pendant que le mode d'attente TA est en service, "TRAFFIC" apparaît et le source de lecture change sur la bande FM. Le volume augmente au niveau de volume TA préréglé et l'émission d'informations routières peut être entendue (voir page 16).

Pour désactiver le mode d'attente TA, appuyer de nouveau sur la touche TP RDS.

Attente de réception PTY

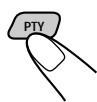

- Quand vous appuyez sur PTY lors de l'écoute d'une station FM, l'indicateur PTY s'allume pendant la réception d'une station PTY et le mode d'attente PTY est mis en service. Le nom du type PTY choisi mémorisé à la page 13 clignote pendant 5 secondes.

Remarque:

Si la station reçue n'est pas une station PTY, l'indicateur PTY clignote. Appuyez sur **▶▶▶▶** ou **◀◀◀◀** pour mettre en service le mode d'attente PTY. "SEARCH" apparaît sur l'affichage et la recherche de station PTY démarre. Quand une station PTY est accordée, l'indicateur PTY s'allume.

- Si vous écoutez une cassette ou un CD et souhaitez écouter une émission PTY du type choisie, appuyez sur PTY pour entrer en mode d'attente PTY. (L'indicateur PTY s'allume.)

Si une émission du type PTY choisi commence à être diffusée pendant que le mode d'attente PTY est en service, le nom du type PTY choisi apparaît et le source de lecture change sur la bande FM. L'émission du type PTY choisi peut être entendu.

Pour désactiver le mode d'attente PTY, appuyer de nouveau sur la touche PTY.



Sélection de votre programme préféré pour l'attente de réception PTY

Vous pouvez choisir votre programme préféré pour l'attente de réception PTY et le mémoriser. A l'expédition de l'usine, "NEWS" est mémorisé pour le type de programme de l'attente de réception PTY.

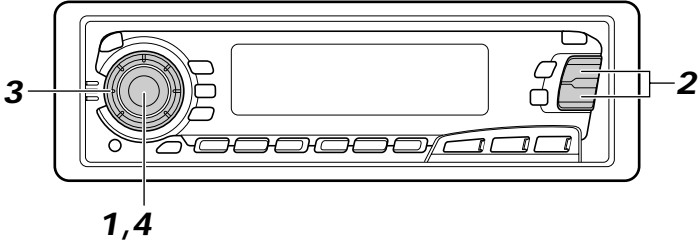

1



Maintenez pressée SEL (sélection) pendant plus de 2 secondes pour appeler le mode de réglage préféré (PSM: voir page 26).

2

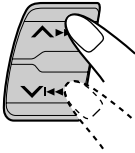

Choisissez "PTY STBY (standby)" s'il n'apparaît pas sur l'affichage.

3

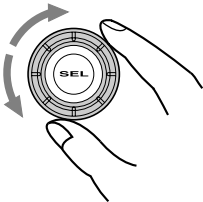

Choisissez l'un des 29 codes PTY. (Voir page 15.)

Le nom du code choisi apparaît sur l'affichage et il est mémorisé.

4



Terminez le réglage.

Recherche de votre programme préféré

Vous pouvez rechercher l'un de vos 6 types de programme préféré enregistré en mémoire. Lors de l'expédition de l'usine, les 6 types de programme suivants ont été mémorisés sur les touches numériques (1 à 6).

Pour changer les réglages présélectionnés en usine, voir la page 13.

Pour rechercher votre programme préféré, voir la page 14.

1	2	3	4	5	6
POP M	ROCK M	EASY M	CLASSICS	AFFAIRS	VARIED



Pour mémoriser vos types de programme préféré

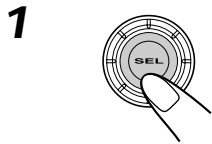
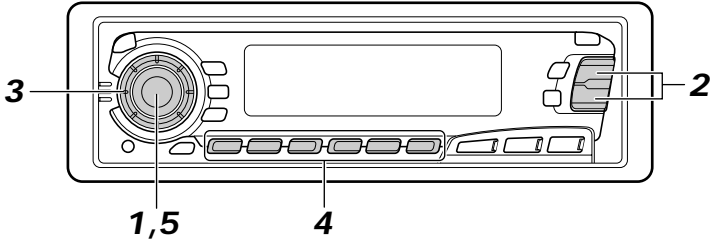

Maintenez pressée SEL (sélection) pendant plus de 2 secondes pour appeler le mode de réglage préféré (PSM: voir page 26).

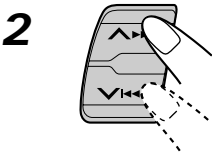

Choisissez "PTY SRCH (search)" s'il n'apparaît pas sur l'affichage.

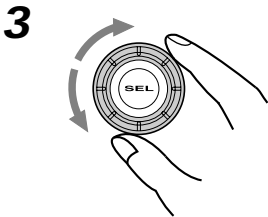

Choisissez l'un des 29 codes PTY. (Voir page 15.)
Le nom du code choisi apparaît sur l'affichage.

- Si un code déjà enregistré en mémoire est choisi, il clignote sur l'affichage.



Maintenez pressée la touche numérique pendant plus de 2 secondes pour mémoriser le code PTY choisi sur le numéro de préréglage souhaité.

Le numéro de préréglage PTY apparaît, et le nom de code choisi et "MEMORY" apparaissent alternativement sur l'affichage.

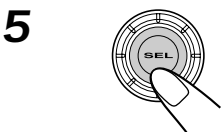

Terminez le réglage.



Pour rechercher votre type de programme préféré

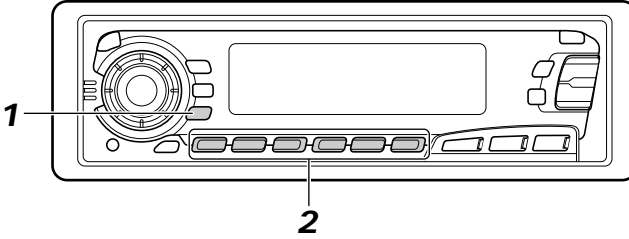

1



Maintenez pressée **PTY** (type de programme) pendant plus d'une seconde pendant l'écoute d'une station FM.

Le dernier code **PTY** choisi ainsi que le numéro de préréglage apparaissent.

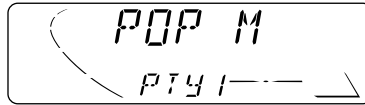

2



Choisissez l'un des codes **PTY** mémorisés sur les touches numériques de préréglage (1 à 6).



Ex. Quand "ROCK M" est mémorisé sur le numéro de préréglage 2.

La recherche **PTY** pour votre programme préféré commence après 5 secondes.

- S'il y a une station diffusant un programme du type **PTY** que vous avez choisi, cette station est accordée.
- S'il n'y a aucune station diffusant un programme du type **PTY** que vous avez choisi, la station ne change pas.

Remarque:

*Dans certaines régions, la recherche **PTY** ne fonctionnera pas correctement.*



Autres fonctions RDS pratiques et ajustements

Sélection automatique de la station lors de l'utilisation des touches numériques

Habituellement quand vous appuyez sur une touche numérique, la station pré-réglée est accordée. Cependant si la station pré-réglée est une station RDS, quelque chose de différent se produit. Si le signal de la station pré-réglée n'est pas suffisamment fort pour assurer une bonne réception, cet appareil, en utilisant les données AF, accorde une autre station diffusant le même programme que la station pré-réglée originale. Si aucune autre station n'est trouvée, vous pouvez aussi rechercher toutes les stations recevables pour le même programme. (Recherche de programme) Pour mettre en service la recherche de programme, suivez la procédure suivante.

- La recherche de programme peut prendre un certain temps.
- Référez-vous aussi à "Modification des réglages généraux (PSM)" à la page 26.

1. Maintenez pressé SEL (sélection) pendant plus de 2 secondes de façon que l'un des éléments PSM apparaisse sur l'affichage.
2. Appuyez sur ▲▶▶ ou ▼◀◀ pour choisir "P(programme)-SEARCH".
3. Choisissez "ON" en tournant la molette de commande dans le sens des aiguilles d'une montre.

La recherche de programme est maintenant en service.

Pour annuler la recherche de programme, répétez la même procédure et choisissez "OFF" à l'étape 3 en tournant la molette de commande dans le sens contraire des aiguilles d'une montre.

Codes PTY

NEWS:	Information	SOCIAL:	Programmes sur des activités sociales
AFFAIRS:	Programmes d'actualité sur les affaires ou l'information courante	RELIGION:	Programmes traitant des aspects de la foi ou de la croyance, de la nature de la vie ou d'éthique
INFO:	Programmes qui communiquent des conseils sur une grande variété de sujets	PHONE IN:	Programmes où les gens peuvent exprimer leurs opinions par téléphone ou dans un forum
SPORT:	Événements sportifs	TRAVEL:	Programmes sur des destinations de voyage, des voyages en groupe et des idées et opportunités de voyage
EDUCATE:	Programmes éducatifs	LEISURE:	Programmes concernés par des activités récréatives comme le jardinage, la cuisine, la pêche, etc.
DRAMA:	Pièces radio	JAZZ:	Musique de jazz
CULTURE:	Programmes culturels au niveau régional ou national	COUNTRY:	Musique régionale
SCIENCE:	Programmes sur les sciences naturelles et la technologie	NATION M:	Musique populaire actuelle d'un autre pays ou d'une autre région, dans la langue de ce pays
VARIED:	Autres programmes comme des comédies ou des cérémonies	OLDIES:	Musique pop classique
POP M:	Musique Pop	FOLK M:	Musique folklorique
ROCK M:	Musique de rock	DOCUMENT:	Programmes traitant de faits réels, présentés dans un style d'enquête
EASY M:	Musique d'écoute facile ou musique douce		
LIGHT M:	Musique légère		
CLASSICS:	Musique classique		
OTHER M:	Autre musique		
WEATHER:	Informations météo		
FINANCE:	Rapports sur le commerce, les affaires, la bourse, etc.		
CHILDREN:	Programmes de loisirs pour les enfants		



Modification du mode d'affichage lors de l'écoute d'une station FM

Vous pouvez changer l'indication initiale sur l'affichage sur le nom de la station (PS NAME) ou sur la fréquence de la station (FREQ), lors de l'écoute d'une station FM RDS.

• Référez-vous aussi à "Modification des réglages généraux (PSM)" à la page 26.

1. Maintenez pressé SEL (sélection) pendant plus de 2 secondes de façon que l'un des éléments PSM apparaisse sur l'affichage.
2. Choisissez "TU DISP (affichage du tuner)" avec ▲▶▶▶ ou ▼◀◀◀.
3. Réglez l'indication souhaitée ("PS NAME" ou "FREQ") avec la molette de commande.

Remarque:

En appuyant sur DISP, vous pouvez aussi changer l'affichage pendant l'écoute d'une station FM RDS. Chaque fois que vous appuyez sur la touche, l'information suivante apparaît sur la partie supérieure de l'affichage:



* Puis, l'affichage retourne à l'indication d'origine après quelques secondes.

Réglage du niveau de volume TA

Vous pouvez prérégler le niveau de volume pour l'attente de réception TA. Quand un programme d'informations routières est reçu, le niveau de volume change automatiquement sur le niveau préréglé.

• Référez-vous aussi à "Modifications des réglages généraux (PSM)" à la page 26.

1. Maintenez pressé SEL (sélection) pendant plus de 2 secondes de façon que l'un des éléments PSM apparaisse sur l'affichage.
2. Choisissez "TA VOL (volume)" avec ▲▶▶▶ ou ▼◀◀◀.
3. Choisissez le niveau de volume souhaité avec la molette de commande.

Ajustement automatique de l'horloge

Lors de l'expédition de l'usine, l'horloge intégrée à cet appareil est réglée pour être réajustée automatiquement en utilisant les données CT (Clock Time) du signal RDS.

Si vous ne souhaitez pas utiliser l'ajustement automatique de l'horloge, suivez la procédure ci-dessous.

• Référez-vous aussi à "Modifications des réglages généraux (PSM)" à la page 26.

1. Maintenez pressé SEL (sélection) pendant plus de 2 secondes de façon que l'un des éléments PSM apparaisse sur l'affichage.
2. Choisissez "AUTO ADJ (adjust)" avec ▲▶▶▶ ou ▼◀◀◀.
3. Choisissez "OFF" en tournant la molette de commande dans le sens contraire des aiguilles d'une montre.

L'ajustement automatique de l'horloge est maintenant annulé.

Pour remettre en service l'ajustement automatique de l'horloge, répétez la même procédure et choisissez "ON" à l'étape 3 en tournant la molette de commande dans le sens des aiguilles d'une montre.

Remarque:

Il faut environ 2 minutes pour ajuster l'heure en utilisant les données CT. Alors, vous devez accorder une station pendant plus de 2 minutes en continu; sinon, l'horloge ne sera pas ajustée.



Ecoute d'une cassette

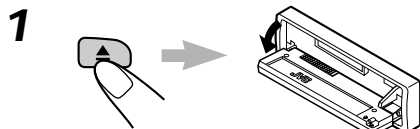
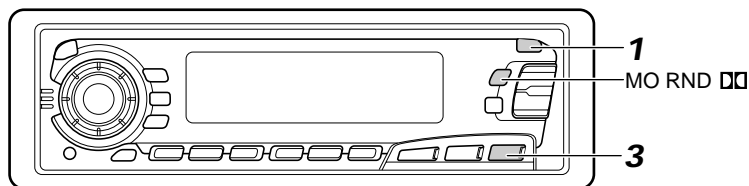

Ouvrez le panneau de commande.

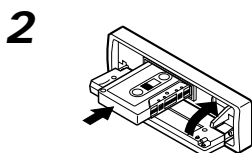

1. Insérez une cassette dans le compartiment à cassette.

L'appareil se met sous tension et la lecture de la cassette commence automatiquement.

2. Fermez le panneau de commande à la main.

- Quand une face de la cassette atteint sa fin pendant la lecture, l'autre face de la cassette commence à être reproduite automatiquement. (Autoreverse)

Remarque sur le fonctionnement monotouche:



Quand une cassette est déjà dans le compartiment à cassette, appuyer sur TAPE ◀▶ met l'appareil sous tension et commence la lecture automatiquement.



Choisissez la direction de défilement de la bande.

Chaque fois que vous appuyez sur cette touche, la direction de défilement de la bande change alternativement — vers l'avant (*FW PLAY*) et inversée (*REV PLAY*).

Pour reproduire les cassettes enregistrées avec Dolby B NR

Appuyez sur la touche MO RND  pour régler le système Dolby B NR* comme requis dans l'étape 2 ci-dessus. L'indicateur  s'allume et "DOLBY B" apparaît sur l'affichage pendant plusieurs secondes. Pour annuler le Dolby B NR, appuyez de nouveau sur la même touche.

* Réduction de bruit Dolby fabriquée sous licence de Dolby Laboratories Licensing Corporation. DOLBY et le symbole double-D  sont des marques de Dolby Laboratories Licensing Corporation.



Pour arrêter la lecture et éjecter la cassette

Appuyez sur ▲.

La lecture de la cassette s'arrête, le panneau de commande s'ouvre, puis la cassette est éjectée automatiquement du compartiment à cassette.

Si vous changez la source sur FM, AM, le changer de CD ou un autre appareil connecté, la lecture de la cassette s'arrête aussi (cette fois, sans éjecter la cassette).

• Vous pouvez aussi éjecter la cassette quand l'appareil est hors tension.

Avance rapide et rebobinage de la bande

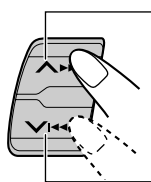

• Appuyez sur ▲▶▶ pendant plus d'une seconde pour avancer rapidement la bande.

Quand la bande atteint sa fin, la direction de lecture est inversée et la lecture commence à partir du début de l'autre face.

• Appuyez sur ▼◀◀ pendant plus d'une seconde pour rebobiner la bande.

Quand la bande atteint sa fin, la lecture de la même face commence.

Pour arrêter l'avance rapide et le rebobinage à n'importe quelle position de la bande, appuyez sur TAPE◀▶.

La lecture de la bande commence à partir de cette position sur la bande.

Pour interdire l'éjection de la cassette

Vous pouvez empêcher l'éjection de la cassette et "verrouiller" une cassette dans le compartiment à cassette.

Maintenez pressées les touches TAPE◀▶ et ⏻/||/ATT pendant plus de 2 secondes. "NO EJECT" clignote sur l'affichage pendant environ 5 secondes et la cassette est "verrouillée".

Pour annuler l'interdiction et "déverrouiller" la cassette, maintenez de nouveau pressées les touches TAPE◀▶ et ⏻/||/ATT pendant plus de 2 secondes. "EJECT OK" clignote de nouveau pendant environ 5 secondes et cette fois, la cassette est "déverrouillée".



Recherche du début d'un morceau

Le multi-balayage musicale (Multi Music Scan) vous permet de commencer automatiquement la lecture à partir du début d'une plage donnée. Vous pouvez spécifier un maximum de 9 morceaux après ou avant le morceau actuel.

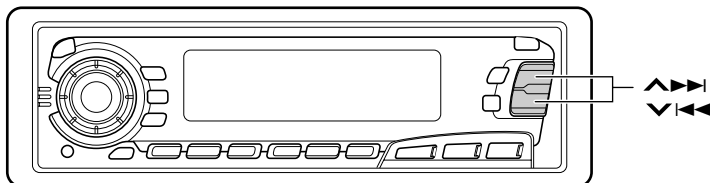

Pendant la lecture

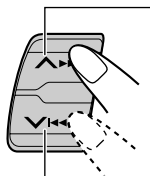

Pour localiser un morceau après le morceau actuel sur la bande

Pour localiser un morceau avant le morceau actuel sur la bande

Spécifiez combien de morceaux après ou avant le morceau actuel, le morceau souhaité se situe.



Chaque fois que vous spécifiez un morceau, le numéro change jusqu'à ± 9 .

Quand le début du morceau spécifié est localisé, la lecture commence automatiquement.

Remarques:

- Lors de la localisation d'un morceau donné:
 - Si la bande est rebobinée jusqu'à son début, la lecture commence à partir du début de cette face.
 - Si la bande est avancée rapidement jusqu'à sa fin, la direction de défilement est inversée et la cassette est reproduite à partir du début de l'autre face.
- Dans les cas suivants, la fonction de multi-balayage musicale risque de ne pas fonctionner correctement:
 - Les bandes avec des morceaux en pianissimo (passages très calmes) ou intégrant des parties non-enregistrées.
 - Les bandes avec de courtes portions non-enregistrées.
 - Les bandes avec un bruit de haut niveau ou du souffle entre les morceaux.
 - Les réglages de la touche de réduction de bruit Dolby ne correspondent pas. Par exemple, si la réduction de bruit Dolby B est en marche alors que la bande a été enregistrée sans réduction de bruit Dolby.



Autres fonctions pratiques avec la cassette

Saut des parties vierges sur la bande

Vous pouvez sauter des parties vierges entre les morceaux. (Saut de blanc)
Lorsque cette fonction est en marche, l'appareil saute des sections vierges de 15 secondes et plus, en avance rapide jusqu'au morceau suivant, puis lance sa lecture.

• Référez-vous aussi à "Modification des réglages généraux (PSM)" à la page 26.

1. Maintenez pressé SEL (sélection) pendant plus de 2 secondes de façon que l'un des éléments PSM apparaisse sur l'affichage.
2. Choisissez "B. SKIP (Saut de blanc)" avec ▲▶▶ ou ▼◀◀.
3. Choisissez le mode souhaité avec la molette de commande.

Le mode de saut de blanc se met en et hors service.

Remarque:

Lorsque la bande arrive à sa fin en avance rapide, le sens de défilement de la bande sera changée automatiquement.

Lecture du morceau courant de façon répétée

Vous pouvez lire le morceau courant de façon répétée. (Lecture répétée)

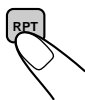

Chaque fois que vous appuyez brièvement sur RPT (Répétition) pendant la lecture d'une bande, la lecture répétée est mise en marche et à l'arrêt alternativement.

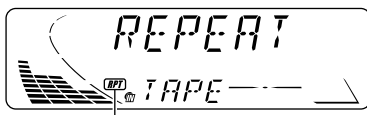

Cet indicateur est allumé quand la lecture répétée est en service.

Remarque:

Dans les cas suivants, le saut de blanc et la lecture répétée peuvent ne pas fonctionner correctement:

- Les bandes avec des morceaux en pianissimo (passages très calmes) ou intégrant des parties non-enregistrées.
- Les bandes avec de courtes portions non-enregistrées.
- Les bandes avec un bruit de haut niveau ou du souffle entre les morceaux.
- Les réglages de la touche de réduction de bruit Dolby ne correspondent pas. Par exemple, si la réduction de bruit Dolby B est en marche alors que la bande a été enregistrée sans réduction de bruit Dolby.



Ajustement du son

Vous pouvez ajuster les caractéristiques du son à votre préférence.

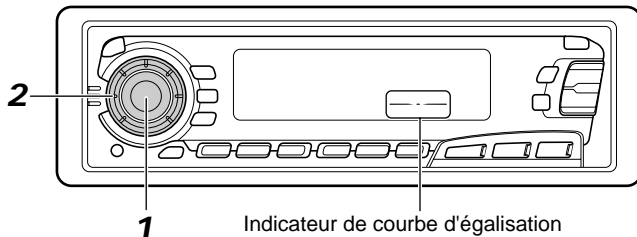

1



Choisissez l'élément que vous souhaitez ajuster.



Indication	Pour:	Plage
BAS (Graves)	Ajuster les graves	-06 (min.) — +06 (max.)
TRE (Aigus)	Ajuster les aigus	-06 (min.) — +06 (max.)
FAD (Fader)*	Ajuster l'équilibre entre les enceintes avant et arrière	R06 (arrière seulement) — F06 (avant seulement)
BAL (Balance)	Ajuster l'équilibre entre les enceintes gauche et droite	L06 (gauche seulement) — R06 (droite seulement)
LOUD (Contour)	Relève les fréquences basses et élevées pour produire un son bien équilibré à faible niveau de volume.	LOUD ON — LOUD OFF
VOL (Volume)	Ajuster le volume	00 (min.) — 50 (max.)

Remarque:

* Si vous utilisez un système à deux enceintes, réglez le niveau de fader sur "00".

2



Ajustez le niveau.

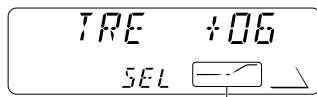

La courbe d'égalisation change quand vous ajustez les graves ou les aigus.

Remarque:

Normalement la molette de commande fonctionne pour ajuster le volume. Alors, vous n'avez pas besoin de choisir "VOL" pour ajuster le niveau de volume.



Utilisation de la mémoire de commande du son

Vous pouvez choisir et mémoriser un ajustement du son spécifique pour chaque source de lecture. (**SCM avancé**)

Sélection et mémorisation des modes sonores

Une fois que vous avez choisi un mode, il est mémorisé et est rappelé chaque fois que vous choisissez la même source. Un mode sonore peut être mémorisé pour chacune des sources suivantes — FM1, FM2, FM3, AM, cassette et les appareils extérieurs.

- Si vous ne souhaitez pas mémoriser le mode sonore séparément pour chaque source de lecture, mais souhaitez utiliser le même mode sonore pour toutes les sources, référez-vous à "Annulation de SCM avancé" à la page 28.

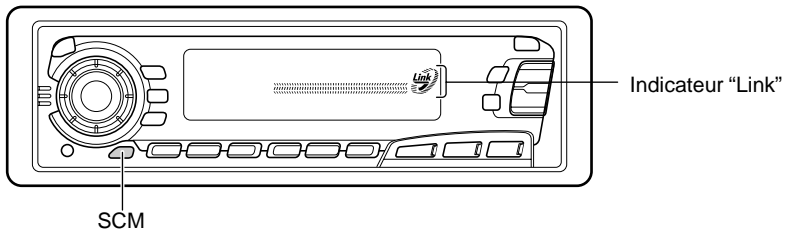

Choisissez le mode sonore souhaité.

Chaque fois que vous appuyez sur la touche, le mode sonore change comme suit:



→ **SCM OFF** → **BEAT** → **SOFT** → **POP** →

- Si l'indicateur "Link" est allumé sur l'affichage (avec "SCM LINK" réglé sur "LINK ON" — référez-vous à la page 28), le mode sonore choisi peut être mémorisé pour la source actuelle, et l'effet appliqué à la source actuelle.
- Si l'indicateur "Link" N'EST PAS allumé sur l'affichage (avec "SCM LINK" réglé sur "LINK OFF"), le mode sonore choisi s'applique à toutes les sources.

Indication	Pour:	Valeurs prérégées		
		Graves	Aigus	Contour
SCM OFF	(Son plat)	00	00	En service
BEAT	Musique rock ou disco	+02	00	En service
SOFT	Musique de fond	+01	-03	Hors service
POP	Musique légère	+04	+01	Hors service

Rappel des modes sonores

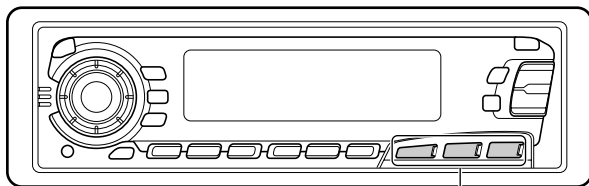

Touches de source

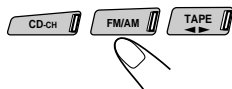

Choisissez la source pendant que l'indicateur "Link" est allumé sur l'affichage.

L'indicateur "Link" commence à clignoter et le mode sonore mémorisé pour la source choisie est rappelé.

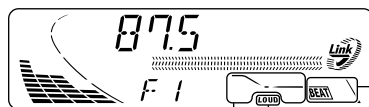

Indicateurs du mode sonore

La courbe d'égalisation du mode sonore choisi apparaît. Indicateur LOUD (contour)

Remarques:

- Vous pouvez ajuster le mode sonore pré réglé comme vous le souhaitez et le mémoriser. Si vous souhaitez ajuster et mémoriser votre propre mode sonore, reportez-vous à "Mémorisation de votre propre ajustement sonore" à la page 24.
- Pour ajuster les niveaux d'accentuation des graves et des aigus ou pour mettre en/hors service temporairement la fonction loudness, référez-vous à la page 21. (Vos ajustements sont annulés si une autre source est choisie.)



Mémorisation de votre propre ajustement sonore

Vous pouvez ajuster les modes sonores (BEAT, SOFT, POP: reportez-vous à la page 22) comme vous le souhaitez et mémoriser votre propre ajustement.

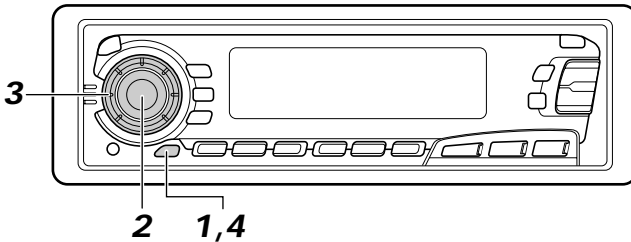

1



Appelez le mode sonore que vous souhaitez ajuster.

Reportez-vous à la page 22 pour les détails.

2



Sélectionnez “BAS (graves)”, “TRE (aigus)” ou “LOUD (contour)”.

*En moins de
5 secondes*

3



Ajustez le niveau des graves ou des aigus ou mettez la fonction loudness en/hors service (ON/OFF).

Reportez-vous à la page 21 pour les détails.

4



Maintenez pressé SCM (mémoire de commande du son) jusqu'à ce que le mode sonore que vous avez choisi clignote sur l'affichage.

Votre réglage est mémorisé.

5

Répétez la même procédure pour mémoriser d'autres réglages.

Pour réinitialiser aux réglages de l'usine

Répétez la même procédure et réattribuez les valeurs pré-réglées du tableau de la page 22.

Réglage de l'horloge

Vous pouvez aussi régler le système de l'horloge sur un affichage par cycle de 24 heures ou de 12 heures.

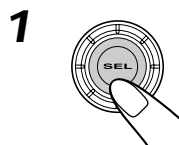
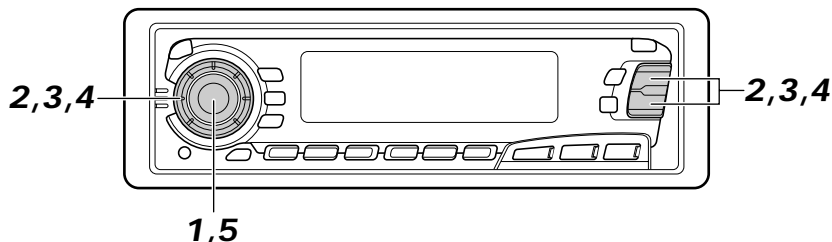

Maintenez pressé SEL (sélection) pendant plus de 2 secondes de façon que l'un des éléments PSM apparaisse sur l'affichage.

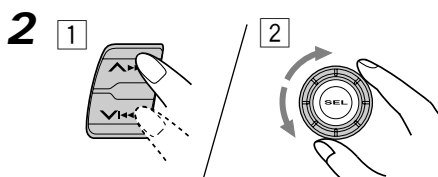

Réglez les heures.

- 1 Choisissez "CLOCK H (Heure)" s'il n'apparaît pas sur l'affichage.
- 2 Ajustez les heures.

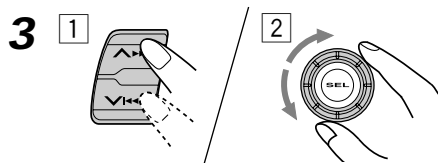

Réglez les minutes.

- 1 Choisissez "CLOCK M (Minute)".
- 2 Ajustez les minutes.

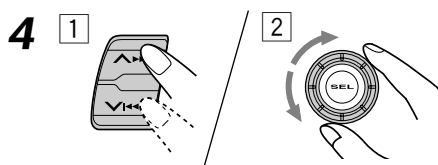

Réglez le système de l'horloge.

- 1 Choisissez "24H/12H".
- 2 Choisissez "24H" ou "12H".

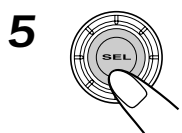

Terminez le réglage.

Pour vérifier l'heure actuelle quand l'appareil est hors tension, appuyez sur DISP. L'appareil est mis sous tension, l'heure est affichée pendant 5 secondes, puis l'appareil est remis hors tension.

Modification des réglages généraux (PSM)

Vous pouvez modifier les éléments de la liste de la page suivante en utilisant la commande PSM (Preferred Setting Mode — Mode de réglage préféré).

Procédure de base

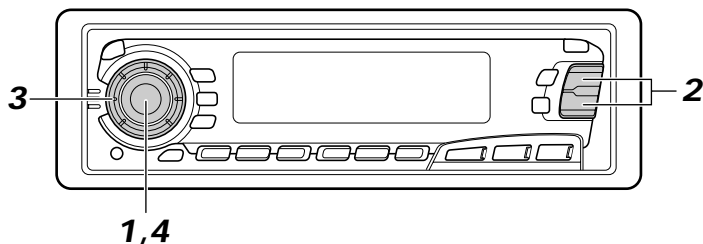

1



Maintenez pressé SEL (sélection) pendant plus de 2 secondes de façon que l'un des éléments PSM apparaisse sur l'affichage.

2



Choisissez l'élément PSM que vous souhaitez ajuster. (Voir page 27.)

3

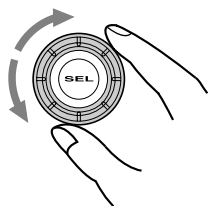



Choisissez ou ajustez l'élément PSM choisi ci-dessus.

4

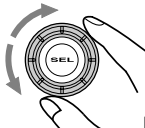

Terminez le réglage.

1 	2  Choisissez.	3  Réglez.		Préréglages d'usine	Voir page
CLOCK H	Réglage des heures	Reculé	Advance	0:00	25
CLOCK M	Réglage des minutes	Reculé	Advance		
SCM LINK	Liaison mémoire de commande du son	LINK OFF	LINK ON	LINK ON	28
24H/12H	Affichage de l'horloge sur 24/12 heures	12H	24H	24H	25
AUTO ADJ	Réglage automatique de l'horloge	OFF	ON	ON	16
CLOCK	Affichage de l'horloge	OFF	ON	ON	28
TU DISP	Mode d'affichage	FREQ	PS NAME	PS NAME	16
PTY STBY	Attente PTY	29 programme types (Voir page 15.)		NEWS	12
PTY SRCH	Recherche PTY			(Voir page 12.)	12
TA VOL	Volume des informations routières	VOL (00-50)		VOL 20	16
P-SEARCH	Recherche de programme	OFF	ON	OFF	15
DAB AF*	Réception alterné	AF OFF	AF ON	AF ON	41
LEVEL	Affichage du niveau	AUDIO 1 ↔ AUDIO 2 ↙ OFF ↘		AUDIO 2	28
TEL	Silencieux pour les systèmes de téléphone cellulaire	OFF ↔ MUTING 1 ↙ MUTING 2 ↘		OFF	29
B.SKIP	Saut de blanc	OFF	ON	OFF	20
LINE IN**	Appareil extérieur	CHANGER	LINE IN	CHANGER	30

* Est affiché uniquement quand le tuner DAB est connecté.

** S'affiche uniquement quand une des sources suivantes est choisie — FM, AM et cassette.

- Appuyez sur SEL (sélection) quand le réglage est terminé.

Annulation de SCM avancé

Vous pouvez annuler les réglages SCM (mémoire de commande sonore) avancés et annuler les liaisons des modes sonores avec les sources de lecture.

À l'expédition de l'usine, un mode sonore différent peut être mémorisé pour chaque source de façon à ce que vous puissiez changer les modes sonores simplement ne changeant de source.

- LINK ON: Réglages SCM avancés (Modes sonores différents pour chaque source)
- LINK OFF: Réglages SCM ordinaires (Un seul mode sonore pour toutes les sources)

1. Maintenez pressé SEL (sélection) pendant plus de 2 secondes de façon que l'un des éléments PSM apparaisse sur l'affichage.

2. Choisissez "SCM LINK" avec ▲▶▶▶ ou ▼◀◀◀.

3. Choisissez le mode souhaité avec la molette de commande.

Le mode SCM LINK change comme suit:

LINK ON ↔ LINK OFF

Sélection de l'affichage de l'horloge

Vous pouvez choisir que l'horloge ou le nom de la source soit affiché sur la partie inférieure de l'affichage. A l'expédition de l'usine, l'affichage de l'horloge est choisi.

- ON: Horloge
- OFF: Nom de la source (ou bande de la station)

1. Maintenez pressé SEL (sélection) pendant plus de 2 secondes de façon que l'un des éléments PSM apparaisse sur l'affichage.

2. Choisissez "CLOCK" avec ▲▶▶▶ ou ▼◀◀◀.

3. Choisissez le mode souhaité avec la molette de commande.

Le mode d'affichage de l'horloge est mis alternativement en et hors service.

ON ↔ OFF

Pour vérifier l'autre information pendant la lecture

Appuyez sur DISP (affichage). Chaque fois que vous appuyez sur la touche, l'autre information (l'horloge ou le nom de la source) apparaît sur la partie inférieure de l'affichage pendant un certain temps.

Sélection de l'affichage du niveau

Vous pouvez choisir l'affichage du niveau en fonction de vos préférences.

À l'expédition de l'usine, "AUDIO 2" est choisi.

- AUDIO 1: Montre l'indicateur du niveau sonore et l'indicateur de la courbe d'égalisation.
- AUDIO 2: Alterne entre le réglage "AUDIO 1" et l'affichage de l'éclairage.
- OFF: Efface l'indicateur du niveau sonore et l'indicateur de la courbe d'égalisation.

1. Maintenez pressé SEL (sélection) pendant plus de 2 secondes de façon que l'un des éléments PSM apparaisse sur l'affichage.

2. Choisissez "LEVEL" avec ▲▶▶▶ ou ▼◀◀◀.

3. Choisissez le mode souhaité avec la molette de commande.

Le réglage de l'affichage du niveau change comme suit:

▶ AUDIO 1 ↔ AUDIO 2 ↔ OFF ◀

Sélection du silencieux téléphonique

Ce mode est utilisé quand un système de téléphone cellulaire est connecté. Selon le système de téléphone utilisé, choisissez "MUTING 1" ou "MUTING 2", celui qui atténue le son de cet appareil. A l'expédition de l'usine, ce mode est hors service.

- MUTING 1: Choisissez ce réglage s'il peut atténuer le son.
- MUTING 2: Choisissez ce réglage s'il peut atténuer le son.
- OFF: Met hors service le silencieux téléphonique.

1. Maintenez pressé SEL (sélection) pendant plus de 2 secondes de façon que l'un des éléments PSM apparaisse sur l'affichage.
2. Choisissez "TEL (téléphone)" avec $\blacktriangle\blacktriangleright$ ou $\blacktriangleright\blacktriangleleft$.
3. Choisissez le mode souhaité avec la molette de commande.

Le mode de silencieux téléphonique change comme suit:



Sélection de l'appareil extérieur

Vous pouvez connecter un appareil extérieur à la prise du changeur CD à l'arrière de l'appareil en utilisant l'adaptateur KS-U57 (non fourni).

Pour utiliser l'appareil extérieur comme source de lecture à travers cet appareil, vous devez choisir l'appareil à utiliser — changeur CD ou appareil extérieur. À l'expédition de l'usine, le changeur CD est choisi comme appareil extérieur.

- **LINE IN:** Pour utiliser un autre appareil extérieur qu'un changeur CD.
- **CHANGER:** Pour utiliser un changeur CD.

1. Change la source sur FM, AM ou cassette avec FM/AM ou TAPE ◀▶.
2. Maintenez pressé SEL (sélection) pendant plus de 2 secondes de façon que l'un des éléments PSM apparaisse sur l'affichage.
3. Choisissez "LINE IN" avec ▲▶▶| ou ▼|◀◀.
4. Choisissez le mode souhaité avec la molette de commande.
Le mode de sélection de l'appareil extérieur change comme suit:

LINE IN ←→ CHANGER

Remarque:

Pour la connexion de l'adaptateur d'entrée de ligne KS-U57 et de l'appareil extérieur, référez-vous au Manuel d'installation/raccordement séparé.

Détachement du panneau de commande

Vous pouvez détacher le panneau de commande quand vous quittez la voiture. Lors du détachement ou de la remise en place du panneau de commande, faites attention de ne pas endommager les connecteurs situés à l'arrière du panneau et sur le porte-panneau.

Comment détacher le panneau de commande

Avant de détacher le panneau de commande, assurez-vous de mettre l'appareil hors tension.

- 1 Déverrouillez le panneau de commande.

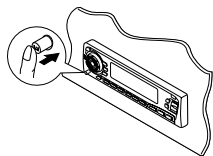

- 2 Levez et tirez le panneau de commande de l'appareil.

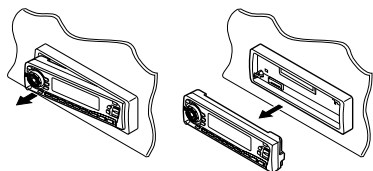

- 3 Mettez le panneau de commande détaché dans la boîte fournie.

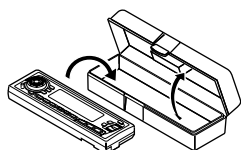

Comment attacher le panneau de commande

- 1 Insérez le côté droit du panneau de commande dans la rainure située du côté droit du porte-panneau.

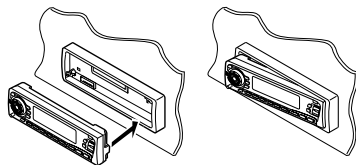

- 2 Appuyez sur le côté gauche du panneau de commande pour le fixer au porte-panneau.

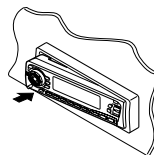

Remarque sur le nettoyage des connecteurs:

Si vous détachez fréquemment le panneau de commande, les connecteurs se détérioreront. Pour réduire cette détérioration, essayez périodiquement les connecteurs avec un coton-tige ou un tissu imprégné d'alcool, en faisant attention de ne pas endommager les connecteurs.

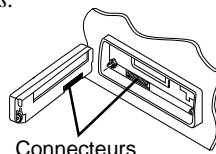

Connecteurs



FNCTIONNEMENT DU CHANGEUR DE CD

Nous vous recommandons d'utiliser un appareil de la srie CH-X avec votre appareil. Si vous possdez un autre changeur automatique de CD, consultez votre revendeur autoradio JVC pour les connexions.

- Par exemple, si votre changeur automatique de CD appartient à la srie KD-MK, vous avez besoin d'un câble (KS-U15K) pour le connecter à l'appareil.

Avant d'utiliser votre changeur automatique de CD:

- Référez-vous aussi aux instructions fournies avec votre changeur de CD.
- Si aucun disque ne se trouve dans le magasin du changeur de CD ou si les disques ont été insérés à l'envers, "NO DISC" apparaît sur l'affichage. Si cela se produit, retirez le magasin et placez les disques correctement.
- Si "RESET 1 - RESET 8" apparaît sur l'affichage, c'est qu'il y a un problème avec la connexion entre cet appareil et le changeur de CD. Si cela se produit, vérifiez la connexion, connectez le(s) cordon(s) de connexion fermement si nécessaire, puis appuyez sur la touche de réinitialisation du changeur de CD.

FRANÇAIS

Lecture de CD

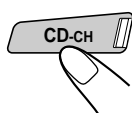
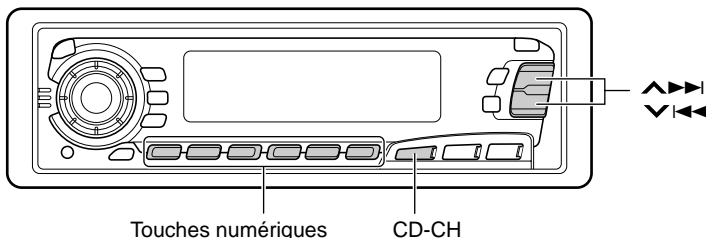

Choisissez le changeur automatique de CD.

La lecture commence à partir de la première page du premier disque. Toutes les pages de tous les disques sont reproduites.

Durée de lecture écoulee Numéro de page

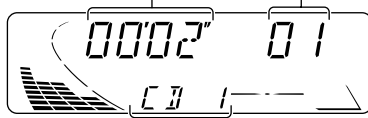

Le numéro de disque (ou l'affichage de l'horloge: voir page 28) apparaît.

Remarque sur le fonctionnement monotouche:

Si vous appuyez sur CD-CH, l'appareil se met automatiquement sous tension. Vous n'avez pas besoin d'appuyer sur /ATT pour le mettre sous tension.

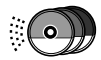

Pour avancer rapidement ou inverser une plage

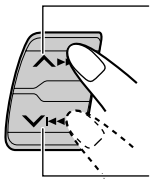

Maintenez **▲▶▶▶** pressé, pendant la reproduction d'un CD, pour avancer rapidement la plage.

Maintenez **▼◀◀◀** pressé, pendant la reproduction d'un CD, pour inverser la plage.

Pour aller à la plage suivante ou à la plage précédente

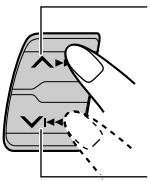

Appuyez brièvement sur **▲▶▶▶** lors de la reproduction d'un CD, pour avancer jusqu'au début de la plage suivante. Chaque fois que vous appuyez répétitivement sur la touche, le début de la plage suivante est localisé et celle-ci est reproduite.

Appuyez brièvement sur **▼◀◀◀** lors de la reproduction d'un CD, pour revenir au début de la plage actuelle. Chaque fois que vous appuyez répétitivement sur la touche, le début de la plage précédente est localisé et celle-ci est reproduite.

Pour aller directement à un disque particulier

7

8

9

10

11

12

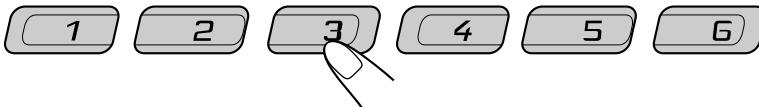

Appuyez sur la touche numérique correspondante au numéro de disque souhaité pour commencer sa reproduction (alors que le changeur de CD est en lecture).

- Pour choisir un numéro de disque de 1 – 6:
Appuyez brièvement sur 1 (7) – 6 (12).
- Pour choisir un numéro de disque 7 – 12:
Maintenez pressé 1 (7) – 6 (12) pendant plus d'une seconde.

Ex. Quand le disque numéro 3 est choisi.

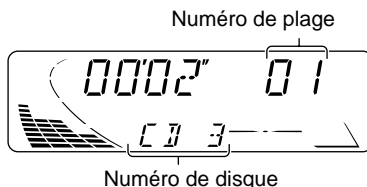



Sélection des modes de lecture de CD

Pour reproduire les plage aléatoirement (Lecture aléatoire)

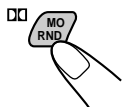

Chaque fois que vous appuyez sur MO RND (Monophonique/Aléatoire/Dolby) pendant la reproduction d'un CD, le mode de lecture aléatoire de CD change comme suit:

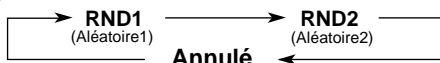

Mode	Mode indicateur RND	Reproduit aléatoirement
RND1	Allumé	Toutes les plages du disque actuel, puis celles du disque suivant, etc.
RND2	Clignote	Toutes les plages de tous les disques insérés dans le magasin.

Pour lire les plages de façon répétée (Lecture répétée)



Chaque fois que vous appuyez sur RPT (Répétition) lors de la lecture d'un CD, le mode de lecture répétée de CD change comme suit:

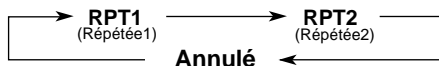

Mode	Mode indicateur RPT	Lit de façon répétée
RPT1	Allumé	La plage courante (ou la plage spécifiée).
RPT2	Clignote	Toutes les plages du disque courant (ou du disque spécifié).

UTILISATION D'UN APPAREIL EXTÉRIEUR

Vous pouvez connecter un appareil extérieur à la prise extérieure du changeur de CD à l'arrière de l'appareil en utilisant un adaptateur d'entrée de ligne KS-U57 (non fourni).

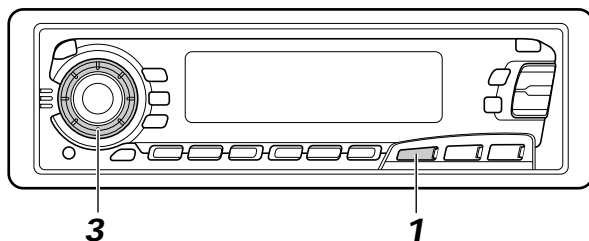

Préparations:

- Pour connecter l'adaptateur d'entrée de ligne KS-U57 et l'appareil extérieur, référez-vous au manuel d'installation/connexion (document séparé).
- Avant d'utiliser l'appareil extérieur en utilisant la procédure suivante, choisissez l'entrée extérieure correctement. (Référez-vous à "Sélection de l'appareil extérieur" à la page 30.)

1

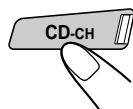

Choisissez l'appareil extérieur.

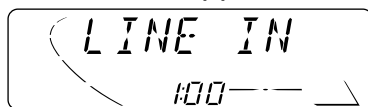

- Si "LINE IN"* n'apparaît pas sur l'affichage, référez-vous à la page 30 et choisissez l'entrée extérieure ("LINE IN").
* S'affiche uniquement quand une des sources suivantes est choisie — FM, AM et cassette.

Remarque sur le fonctionnement monotouche:

Quand vous appuyez sur CD-CH, l'appareil se met automatiquement sous tension. Vous n'avez pas besoin d'appuyer sur /WATT pour mettre l'appareil sous tension.

2

Mettez l'appareil connecté sous tension et démarrez la lecture de la source.

3

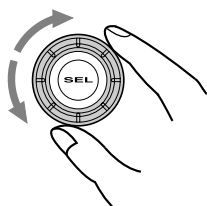

Ajustez le volume.

Nous recommandons que vous utilisiez un tuner DAB (Digital Audio Broadcasting) KT-DB1500 avec votre appareil.

Si vous possédez un autre tuner DAB, consultez votre revendeur autoradio JVC.

- Référez-vous aussi au mode d'emploi fourni avec votre tuner DAB.

Qu'est-ce que le système DAB?

DAB est le seul système de diffusion radio numérique disponible aujourd'hui. Il peut délivrer un son de qualité CD sans aucune interférence gênante et distorsion de signal. De plus, il peut transporter des textes, des images et des données.

Par opposition à la diffusion FM, où chaque programme est transmis sur sa propre fréquence, le système DAB réunit plusieurs programmes (appelés "services") qui forment un "ensemble". Avec le tuner DAB connecté à cet appareil, vous pouvez utiliser ces services DAB.

Accord d'un ensemble et d'un service

Typiquement, un ensemble diffuse au moins 6 programmes (services) en même temps. Après avoir accordé un ensemble, vous pouvez choisir le service que vous souhaitez écouter.

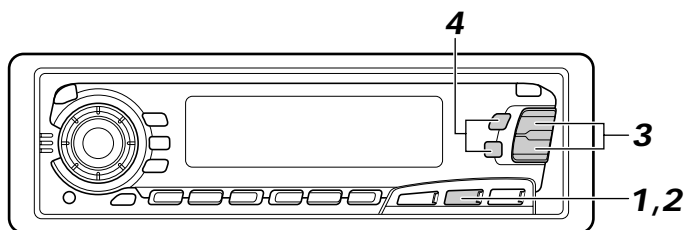

Avant de commencer...

Appuyez brièvement sur FM/AM/DAB si la source choisie est le lecteur de cassette, le Changeur de CD ou LINE IN.

1

DAB

Choisissez le tuner DAB.

Chaque fois que vous maintenez la touche pressée pendant plus d'une seconde, le tuner DAB et le tuner FM/AM sont choisis alternativement.

DAB ↔ FM/AM



2

DAB

Choisissez la bande DAB (DAB1, DAB2 ou DAB3).

Vous pouvez choisir n'importe quelle bande DAB1, DAB2 ou DAB3 pour accorder un ensemble.

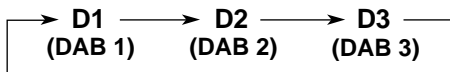

3

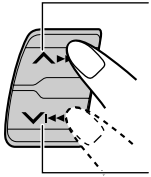

Pour rechercher un ensemble de fréquence plus élevée

Pour rechercher un ensemble de fréquence moins élevée

Commencez la recherche d'un ensemble.

Quand un ensemble est accordé, la recherche s'arrête.

4

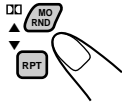

Choisissez le service que vous souhaitez écouter.

Pour arrêter la recherche avant qu'un ensemble soit reçu, appuyez sur la même touche que vous avez pressé pour commencer la recherche.

Pour changer l'information affichée lors de l'accord d'un ensemble

Normalement, le nom du service apparaît sur la partie supérieure de l'affichage. Si vous souhaitez vérifier le nom de l'ensemble ou sa fréquence, appuyez sur DISP. Chaque fois que vous appuyez sur la touche, l'information suivante apparaît pendant un certain temps sur la partie supérieure de l'affichage.



Pour retourner au tuner FM/AM

Maintenez de nouveau FM/AM/DAB pressée pendant plus d'une seconde.

Pour accorder un ensemble particulier sans recherche:

- 1 Maintenez FM/AM/DAB pressée pendant plus d'une seconde.
- 2 Appuyez répétitivement sur FM/AM/DAB pour choisir la bande DAB (DAB1, DAB2 ou DAB3).
- 3 Maintenez pressée ▲▶▶▶ ou ▼◀◀◀ pendant plus d'une seconde.
- 4 Appuyez répétitivement sur ▲▶▶▶ ou ▼◀◀◀ jusqu'à ce que l'ensemble souhaité soit atteint.
 - Si vous maintenez la touche pressée, la fréquence change jusqu'à ce que vous relâchiez la touche.

Mémorisation de services DAB

Vous pouvez présélectionner manuellement un maximum de 6 services DAB dans chaque bande DAB (DAB1, DAB2 ou DAB3).

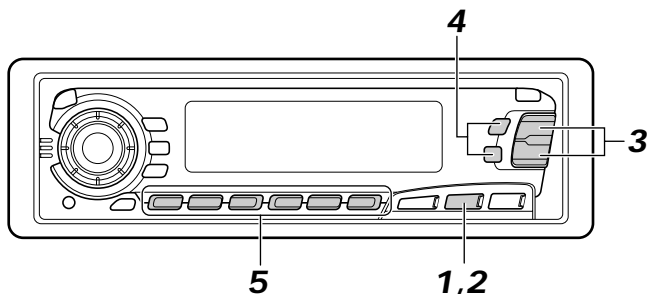

1 DAB



Choisissez le tuner DAB.

Chaque fois que vous maintenez la touche pressée, le tuner DAB et le tuner FM/AM sont choisis alternativement.

DAB ↔ FM/AM

2 DAB



Choisissez la bande DAB (DAB1, DAB2 ou DAB3).

Chaque fois que vous appuyez sur la touche, la bande DAB change comme suit:

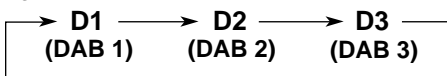

Accordez l'ensemble que vous souhaitez.

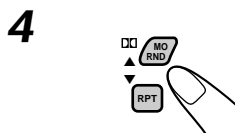

Choisissez le service souhaité de l'ensemble.

5 Maintenez pressée la touche numérique (dans cet exemple, 1) pendant plus de 2 secondes.



La bande/numéro de prééglage et "MEMO" clignotent alternativement pendant un moment.

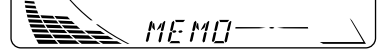
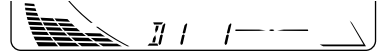

6 Répétez la procédure ci-dessus pour mémoriser d'autres services DAB sur d'autres numéros de présélection.

Remarques:

- Un service DAB précédemment mémorisé est effacé si un nouveau service DAB est mémorisé sur le même numéro de présélection.
- Les services DAB sont effacés si l'alimentation du circuit mémoire est interrompue (par exemple, pendant le remplacement de la batterie). Si cela se produit, prééglez à nouveau les services DAB.

Accord d'un service DAB présélectionné

Vous pouvez accorder facilement un service DAB présélectionné.

Rappelez-vous que vous devez d'abord mémoriser d'abord les services. Si vous ne les avez pas encore mémorisés, reportez-vous aux pages 38 et 39.

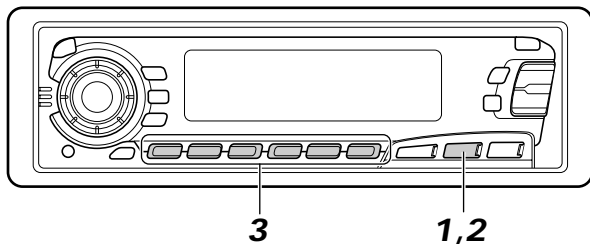

1

DAB



Choisissez le tuner DAB.

Chaque fois que vous maintenez la touche pressée, le tuner DAB et le tuner FM/AM sont choisis alternativement.

DAB ↔ FM/AM

2

DAB



Choisissez la bande DAB (DAB1, DAB2 ou DAB3).

Chaque fois que vous appuyez sur la touche, la bande DAB change comme suit:

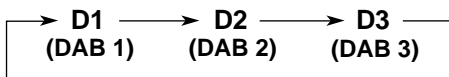

3

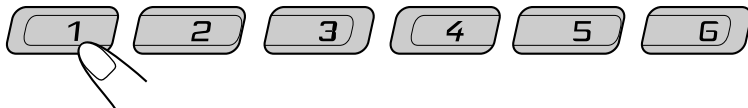

Choisissez le numéro (1 – 6) pour le service DAB présélectionné que vous souhaitez accorder.

Ce que vous pouvez faire avec le DAB

Suivi du même programme automatiquement (Réception alterné)

Vous pouvez continuer d'écouter le même programme

- **Lors de la réception d'un service DAB:**

Lorsque vous conduisez dans une région où un service ne peut pas être reçu, cet appareil accorde automatiquement un autre ensemble ou une station FM RDS, diffusant le même programme.

- **Lors de la réception d'une station FM RDS:**

Lors que vous conduisez dans une région où un service DAB diffuse le même programme que la station FM RDS que vous écoutez, cet appareil accorde automatiquement ce service DAB.

Remarque:

Quand la réception change entre DAB et FM, le niveau du volume d'écoute peut augmenter ou diminuer brusquement. Ce changement du niveau de volume provient des niveaux d'injection audio inégaux des stations de diffusion et ce n'est pas un mauvais fonctionnement de cet appareil.

Pour utiliser la réception alternée

À l'expédition de l'usine, la réception alternative est en service.

- 1 Maintenez pressée SEL (sélection) pendant plus de 2 secondes de façon que "PSM" apparaisse sur l'affichage.
- 2 Appuyez sur **▲▶▶** ou **▼◀◀** pour choisir "DAB AF" s'il n'apparaît pas sur l'affichage.
- 3 Choisissez le mode souhaité avec la molette de commande.
 - AF ON: Suit le programme parmi les services DAB et les stations FM RDS — Réception alternée. L'indicateur AF s'allume sur l'affichage (voir page 9).
 - AF OFF: Met hors service la réception alternée.

Remarque:

Quand la réception alternée (pour les services DAB) est mise ne service, la réception de suivi de réseau (pour les stations RDS: voir page 9) est aussi mise en service automatiquement. Inversement, la réception de suivi de réseau ne peut pas être mise hors service sans mettre hors service la réception alternée.

- 4 Appuyez sur SEL (sélection) pour terminer le réglage.



Pour prolonger la durée de vie de l'appareil

Cet appareil ne demande que très peu d'attention, mais vous pourrez prolonger sa durée de vie si vous suivez les instructions ci-dessous.

Pour nettoyer les têtes

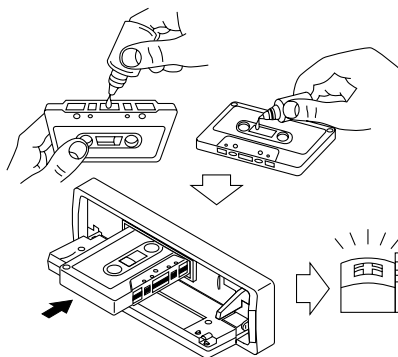

- Nettoyer les têtes toutes les 10 heures d'utilisation en utilisant une cassette de nettoyage de tête de type humide (disponible dans un magasin audio).
Quand la tête devient sale, les symptômes suivants apparaissent:
 - La qualité du son est réduite.
 - Le niveau sonore diminue.
 - Le son saute.
- Ne lisez pas des cassettes sales ou poussiéreuses.
- Ne touchez pas la tête polie avec un outil en métal ou magnétique.

Pour garder les cassettes propres

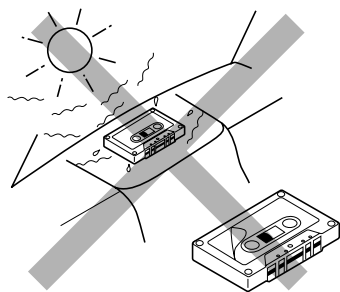

- Conservez toujours les cassettes dans leur boîtier après utilisation.
- Ne conservez pas les cassettes dans les endroits suivants:
 - Dans un endroit exposé à la lumière directe du soleil
 - Dans un endroit très humide
 - Dans un endroit extrêmement chaud

ATTENTION:

- *Ne lisez pas des cassettes avec une étiquette qui se détache; cela pourrait endommager l'appareil.*
- *Tendez les bandes pour éliminer leur mou car les bandes avec du mou peuvent se prendre dans le mécanisme.*
- *Ne laissez pas une cassette à l'intérieur du compartiment à cassette après son utilisation car la bande peut se détendre.*

La fonction ci-dessous vous permet aussi de prolonger la vie de cet appareil.

Retrait/lecture à la mise hors/sous contact

- Quand vous coupez le contact et qu'une cassette se trouve dans le compartiment à cassette, l'appareil retire automatiquement la bande de sa tête de lecture.
- Quand vous mettez le contact et qu'une cassette se trouve dans le compartiment à cassette, la lecture commence automatiquement.

Ce qui apparaît comme un problème n'est pas toujours très sérieux. Vérifier les points suivants avant d'appeler un centre de réparation.

Symptômes	Causes	Remèdes
<ul style="list-style-type: none"> La cassette ne peut pas être insérée. 	Vous avez essayé d'insérer la cassette dans le mauvais sens.	Insérez la cassette avec la bande dirigée vers la droite.
<ul style="list-style-type: none"> La cassette devient chaude. 	Ce n'est pas une défaillance.	—————
<ul style="list-style-type: none"> Le son de la cassette est de très faible niveau et la qualité sonore est dégradée. 	La tête de lecture est sale.	Nettoyez-la avec une cassette de nettoyage de tête.
<ul style="list-style-type: none"> Le son est interrompu par moment. 	Les connexions ne sont pas bonnes.	Vérifiez les cordons et les connexions.
<ul style="list-style-type: none"> Le son ne peut pas être entendu des enceintes. 	La commande du volume est tournée sur le niveau minimum.	Ajustez-le sur le niveau optimum.
	Les connexions sont incorrectes.	Vérifiez les cordons et les connexions.
<ul style="list-style-type: none"> La présélection automatique SSM (Strong-station Sequential Memory) ne fonctionne pas. 	Les signaux sont trop faibles.	Mémorisez les stations manuellement.
<ul style="list-style-type: none"> Il y a du bruit statique lors de l'écoute de la radio. 	L'antenne n'est pas connectée fermement.	Connectez l'antenne fermement.
<ul style="list-style-type: none"> "NO DISC" apparaît sur l'affichage. 	Il n'y a pas de CD dans le magasin.	Insérez des CD dans le magasin.
	Les CD ne sont pas insérés correctement.	Insérez-les correctement.
<ul style="list-style-type: none"> "RESET 8" apparaît sur l'affichage. 	Cet appareil n'est pas connecté correctement à un changeur de CD.	Connectez cet appareil et le changeur CD correctement et appuyez sur la touche de réinitialisation du changeur CD.
<ul style="list-style-type: none"> "RESET 1 - RESET 7" apparaît sur l'affichage. 	—————	Appuyez sur la touche de réinitialisation du changeur CD.
<ul style="list-style-type: none"> Cet appareil ne fonctionne pas du tout. Le changeur de CD ne fonctionne pas du tout. 	Le micro-ordinateur intégré peut fonctionner incorrectement à cause de bruit, etc.	Maintenez pressée SEL et  /ATT en même temps pendant quelques secondes pour réinitialiser l'appareil. (Le réglage de l'horloge et les stations présélectionnées enregistrées en mémoire sont effacées.) (Voir page 3.)

SPECIFICATIONS

SECTION AMPLIFICATEUR AUDIO

Puissance de sortie maximum:

Avant: 40 W par canal

Arrière: 40 W par canal

Puissance de sortie en mode continu (RMS):

Avant: 16 W par canal pour 4 Ω , 40 Hz à 20 000 Hz à moins de 0,8% de distorsion harmonique totale.

Arrière: 16 W par canal pour 4 Ω , 40 Hz à 20 000 Hz à moins de 0,8% de distorsion harmonique totale.

Impédance de charge: 4 Ω (4 Ω à 8 Ω tolérés)

Plage de commande de la tonalité:

Graves: ± 10 dB à 100 Hz

Aigus: ± 10 dB à 10 kHz

Réponse en fréquence: 40 Hz à 20 000 Hz

Rapport signal sur bruit: 70 dB

Niveau de sortie de ligne/Impédance:

2,0 V/20 k Ω en charge (250 nWb/m)

SECTION TUNER

Plage de fréquence:

FM: 87,5 MHz à 108,0 MHz

AM: (PO) 522 kHz à 1 620 kHz

(GO) 144 kHz à 279 kHz

[Tuner FM]

Sensibilité utilisable: 11,3 dBf (1,0 μ V/75 Ω)

Sensibilité utile à 50 dB: 16,3 dBf (1,8 μ V/75 Ω)

Sélectivité de canal alterné (400 kHz): 65 dB

Réponse en fréquence: 40 Hz à 15 000 Hz

Séparation stéréo: 30 dB

Rapport de synchronisation: 1,5 dB

[Tuner PO]

Sensibilité: 20 μ V

Sélectivité: 35 dB

[Tuner GO]

Sensibilité: 50 μ V

SECTION LECTEUR DE CASSETTE

Pleurage et scintillement: 0,11% (WRMS)

Durée de reboinage: 100 sec. (C-60)

Réponse en fréquence (Réduction de bruit Dolby à l'arrêt):

30 Hz à 16 000 Hz (Bandenormale)

Rapport signal sur bruit:(Bandenormale)

(Réduction de bruit Dolby en marche):

65 dB

(Réduction de bruit Dolby à l'arrêt): 56 dB

Séparation stéréo: 40 dB

GENERAL

Alimentation:

Tension de fonctionnement: CC 14,4 V

(11 V à 16 V tolérés)

Température de fonctionnement admissible:

0 °C à +40 °C

Système de mise à la masse: Masse négative

Dimensions (L x H x P)

Taille d'installation:

182 mm x 52 mm x 150 mm

Taille du panneau:

188 mm x 58 mm x 11 mm

Masse: 1,4 kg (sans les accessoires)

La conception et les spécifications sont sujettes à changement sans notification.

Hartelijk dank voor de aanschaf van dit JVC-product! Wij verzoeken u de gebruiksaanwijzing goed door te lezen voordat u het apparaat gaat gebruiken. Zo krijgt u een volledig inzicht in de functies van het apparaat en kunt u de mogelijkheden optimaal benutten.

INHOUDSOPGAVE

Het apparaat terugstellen 3

BASISBEDIENING 4

BASISBEDIENING VAN DE RADIO 5

Naar de radio luisteren 5

Radiozenders in het geheugen vastleggen 6

Automatisch vastleggen van FM-zenders: SSM 6

Handmatig vastleggen van zenders 7

Afstemmen op een voorkeuzezender 8

HET GEBRUIK VAN RDS 9

Wat u kunt doen met RDS EON 9

Eén en hetzelfde programma blijven volgen

(De netwerkfunctie) 9

Het gebruik van standby-ontvangst 11

Een PTY-code invoeren voor de standby-ontvangst van

een programmagenre 12

Uw favoriete programmagenre opzoeken 12

Andere nuttige RDS-functies en het maken van aanpassingen..... 15

Automatische selectie van een station bij gebruik van de

cijfertoetsen 15

De weergave op de display wijzigen terwijl u naar een

FM-station luistert 16

Het volumeniveau voor verkeersinformatie instellen 16

Automatisch aanpassen van de klok 16

GEBRUIK VAN DE CASSETTESPELER 17

Beluisteren van een cassette 17

Vorkomen dat de cassette uit de cassettehouder springt 18

Het begin van een muziekstuk vinden 19

Andere handige functies voor de cassettespeler 20

Overslaan van blanco gedeelten op de cassette 20

Herhalen van het spelende fragment 20

GELUID REGELEN 21

Geluid aanpassen 21

Werken met aangepaste geluidsmodi (Advanced SCM) 22

De geluidsmodi selecteren en opslaan 22

De geluidsmodi oproepen 23

Uw eigen geluidsinstelling opslaan 24

ALVORENS HET APPARAAT TE GEBRUIKEN

* *Denk aan de veiligheid...*

- Zet het volume onder het rijden niet te hard. Dit is gevaarlijk, omdat u de geluiden buiten de auto niet meer hoort.
- Zet de auto stil voordat u ingewikkelde handelingen met het apparaat gaat verrichten.

* *Temperatuur binnen de auto....*

Als de auto gedurende lange tijd in de kou of in de warmte heeft gestaan, mag u het apparaat pas gebruiken nadat de temperatuur in de auto weer normaal waarden heet bereikt.



ANDERE HOOFDFUNCTIES 25**Klok instellen 25****De algemene instellingen wijzigen (PSM) 26**

Basisprocedure 26

Advanced SCM annuleren 28

Weergave van de klok selecteren 28

Selecteren welk niveau op de display wordt weergegeven 28

Audiodemping voor mobiele telefoongesprekken 29

Het externe apparaat selecteren 30

Bedieningspaneel verwijderen 31

GEBRUIK VAN DE CD-WISSELAAR 32**CD's afspelen 32****Kiezen van de weergavefunctie 34**

BEDIENING VAN HET EXTERNE APPARAATEN 35

BEDIENING VAN DE DAB-TUNER 36**Afstemmen op een ensemble en op een van de services 36****DAB-frequenties in het geheugen opslaan 38****Afstemmen op een opgeslagen DAB-service 40****Wat u nog meer met DAB kunt doen 41**

Hetzelfde programma automatisch volgen

(alternatieve ontvangst) 41



ONDERHOUD 42**Levensduur van het apparaat verlengen 42**

PROBLEMEN OPLOSSEN 43

SPECIFICATIES 44

Het apparaat terugstellen

Houd de SEL (selecteren) en de ϕ /I/ATT (standby/aan/ATT) toetsen beide gelijktijdig een paar seconden ingedrukt.

De ingebouwde microcomputer wordt hierdoor teruggesteld.

Opmerking:

De geheugeninstellingen — zoals de voorkeuzenders en de geluidsinstellingen — zullen eveneens gewist worden.

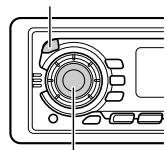
 ϕ /I/ATT
(standby/aan/ATT)

SEL (selecteren)

Opmerking:

Voor de veiligheid is een genummerde identificatiekaart bij het toestel geleverd. Het identificatienummer is tevens op de behuizing van het toestel gedrukt. Bewaar de kaart op een veilige plaats. Deze kaart is belangrijk voor identificatie indien het toestel is gestolen.

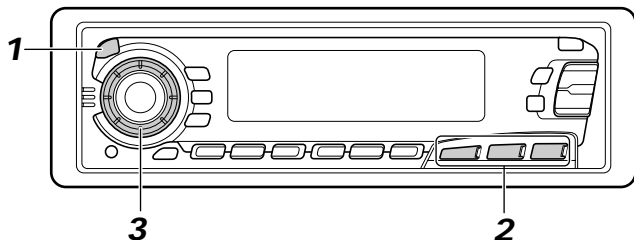
**Opmerking:**

Wanneer u het apparaat voor de eerste keer gebruikt, moet u de ingebouwde klok op de juiste wijze instellen (zie bladzijde 25).

1

Schakel de spanning in.

Opmerking over de "One Touch"-bediening:

Bij het selecteren van tuner in stap 2 hieronder wordt het apparaat automatisch ingeschakeld.

U hoeft niet op deze toets te drukken om het apparaat in te schakelen.

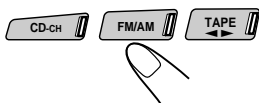
2

Start de weergave van de geluidsbron.

Voor gebruik van de radio, zie bladzijde 5 – 16.

Gebruik van het cassettedeck, zie bladzijde 17 – 20.

Voor gebruik van de CD-wisselaar, zie bladzijde 32 – 34. Zie bladzijde 35 voor instructies over de bediening van een extern apparaat.

Zie bladzijde 36 – 41 voor instructies over de bediening van de DAB-tuner.

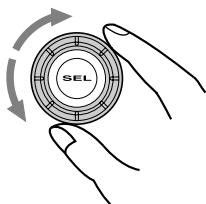
3

Regel het volume.

Het door u ingestelde geluidsniveau verschijnt

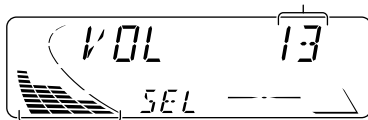

Indicator voor het volumeniveau

4

Stel het geluid in zoals u zelf wilt (zie bladzijde 21 – 24).

Volume in een oogwenk zachter zetten

Druk tijdens het luisteren naar een willekeurige geluidsbron kort op ⏻/ATT. Op het afleesvenster begint de tekst "ATT" te knipperen en het volume zal in een oogwenk dalen.

Om het eerdere volume te herstellen, drukt u nogmaals kort op dezelfde toets.

Spanning uitschakelen

Druk langer dan 1 seconde op ⏻/ATT.

Naar de radio luisteren

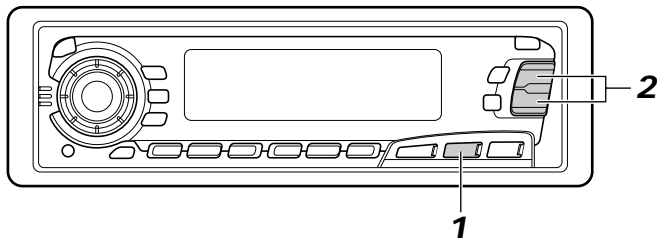

1



Selecteer de golfband (FM1, FM2, FM3 of AM). U kunt éé van de drie FM-golffbandn (FM1, FM2 en FM3) selecteren om naar een FM-zender te luisteren.

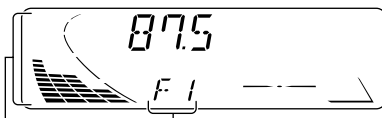
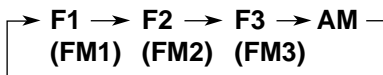

Indicator voor audioniveau (zie pagina 28) of volumeniveau

De geselecteerde band (of tijd: zie bladzijde 28) verschijnt.

NEDERLANDS

2

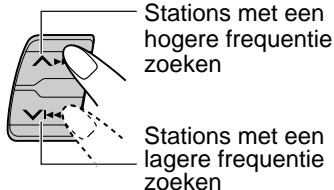

Zoek een station.

Wanneer een station wordt ontvangen, stopt het zoeken.

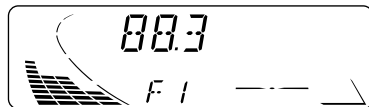

Druk nogmaals op dezelfde toets wanneer u het zoeken **wilt stoppen voordat op een zender is afgestemd.**

Om zonder zoeken af te stemmen op een bepaalde frequentie

- 1 Druk herhaaldelijk op FM/AM om de frequentieband te kiezen (FM of AM).
- 2 Druk op of en houd deze toets ingedrukt tot de letter "MANU (manueel)" op de display begint te knippen. Zolang de letter "MANU" op de display knippert, kunt u de frequentie handmatig veranderen.
- 3 Druk herhaaldelijk op of totdat de gewenste frequentie is bereikt.
 - Als u de toets ingedrukt houdt, blijft de frequentie veranderen (bij FM steeds met 50 kHz en bij AM steeds met 9 kHz – MW/LW) totdat u de toets loslaat.



Radiozenders in het geheugen vastleggen

U kunt één van de volgende twee methoden gebruiken om de radiozenders in het geheugen vastteleggen.

- Automatisch vasteleggen van FM-zenders: SSM (Strong-station Sequential Memory)
- Handmatig vasteleggen van FM en AM-zenders

Automatisch vasteleggen van FM-zenders: SSM

U kunt 6 lokale FM-stations instellen voor elke FM-golfband (FM1, FM2 en FM3).

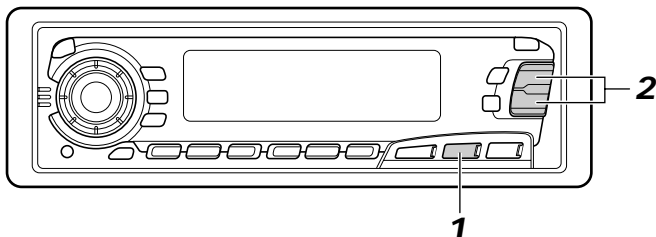

1



Selecteer het nummer van de FM-golfband (FM1, FM2 of FM3) waarop u FM-zenders wilt vasteleggen.



2

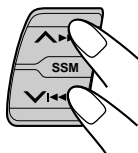

Druk op beide toetsen en houd ze langer dan 2 seconden ingedrukt.

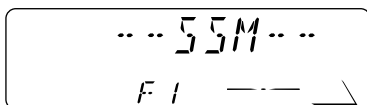

De tekst "SSM" verschijnt op het afleesvenster en verdwijnt wanneer het automatisch instellen van radiozenders is beëindigd.

Lokale FM-zenders met de sterkste signalen worden opgezocht en automatisch voor de gekozen golfband (FM1, FM2 of FM3) onder de cijfertoetsen vastgelegd – nummer 1 (laagste frequentie) t/m nummer 6 (hoogste frequentie).

De voorkeuzezender die onder cijfertoets 1 is vastgelegd wordt na het automatisch vastleggen van de zenders opgeroepen.

Handmatig vastleggen van zenders

U kunt handmatig maximaal 6 zenders voor iedere golfband (FM1, FM2, FM3 en AM) vastleggen).

VOORBEELD: Een FM-zender op 88,3 MHz vastleggen onder nummer 1 van FM1.

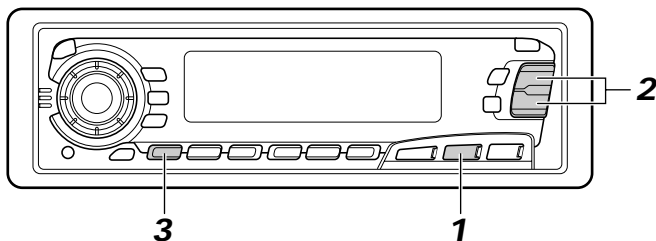

1

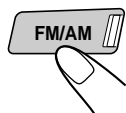

Selecteer FM1.

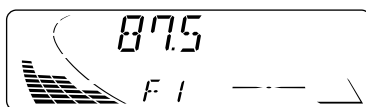

2



Stem af op een zender op 88,3 MHz.
Zie bladzijde 5 voor het afstemmen op een zender.

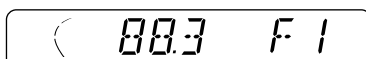

3



Druk op de cijfertoets (in dit voorbeeld cijfertoets 1) en houd deze langer dan 2 seconden ingedrukt.

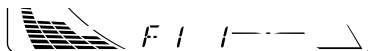

Omroepband/Nummer voorkeuzender
en "MEMO" knipperen even afwisselend.

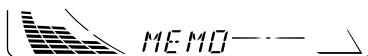

4

Herhaal bovenstaande procedure om andere zenders onder andere nummers op te slaan.

Opmerkingen:

- Een eerder vastgelegde zender wordt gewist wanneer een hieuwe zender wordt opgeslagen onder hetzelfde nummer.
- Ingestelde zenders worden gewist wanneer de spannings toevoer naar het geheugen wordt onderbroken (bijvoorbeeld bij het vervangen van de accu). Als dit gebeurt, moeten de zenders opnieuw worden ingesteld.



Afstemmen op een voorkeuzezender

U kunt in een handomdraai afstemmen op een vastgelegde voorkeuzezender. Denk eraan dat u de zenders eerst moet vastleggen! Zie bladzijde 6 en 7, als u dat nog niet hebt gedaan.

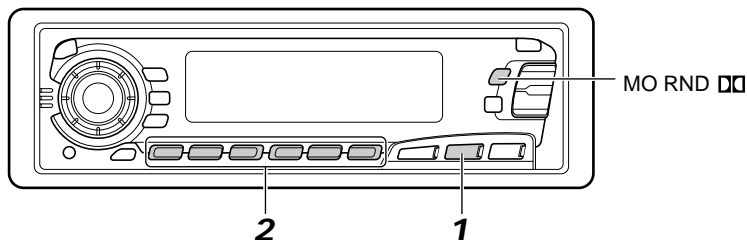

1



Selecteer de gewenste golfband (FM1, FM2, FM3 of AM).

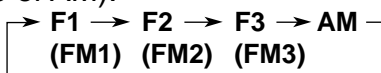

NEDERLANDS

2

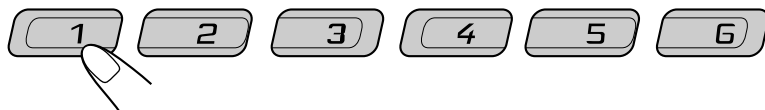

Selecteer het nummer (1 – 6) van de gewenste zender.

Wanneer een stereo-uitzending op FM slecht te ontvangen is, doet u het volgende:

Druk tijdens ontvangst van een FM stereo-uitzending op MO RND (Mono/Willekeurig/Dolby). De indicator MO (Mono) op de display licht op. De uitzending zal dan mono worden weergegeven maar met aanzienlijk minder ruis.



Er brandt een lampje wanneer een FM-uitzending in stereo wordt ontvangen.

Om het stereo-effect te herstellen, drukt u op opnieuw op dezelfde toets.



Wat u kunt doen met RDS EON

RDS (Radio Data System) is een voorziening waarmee FM-zenders een extra signaal aan hun regulier programmasignaal toevoegen. Zo kan een FM-zender bijvoorbeeld de naam van het station met het programma en informatie over de aard of het genre van het programma meezenden, bijvoorbeeld of het uitgezonden programma over sport gaat of een muziekprogramma is. Een andere functie van de voorziening RDS is "EON (Enhanced Other Networks)". De EON-indicator licht op zodra er een FM-zender wordt ontvangen die EON-gegevens uitzendt. Met behulp van de EON-gegevens die door het station worden verstuurd, kunt u op een andere zender van een ander netwerk afstemmen dat uw favoriete programma of verkeersinformatie uitzendt, terwijl u ondertussen naar een ander programma of een andere afspeelbron, zoals het cassettedeck, luistert.

Met de ontvangst van RDS-gegevens kan deze eenheid:

- Eén en hetzelfde programma blijven volgen (De Netwerkfunctie)
- Standby staan voor de ontvangst van verkeersinformatie (TA – "Traffic Announcement") of uw favoriete programma
- Zoeken naar een bepaald programmagenre (PTY – "Programme Type")
- Zoeken naar verkeersinformatie (TP – "Traffic Programme")
- En er zijn nog enkele andere functies waarover u bij de ontvangst van RDS-signalen kunt beschikken.

Eén en hetzelfde programma blijven volgen (De netwerkfunctie)

Als u in een gebied rijdt waarin de ontvangst van FM-signalen te wensen overlaat, zal de tuner die in deze eenheid is ingebouwd automatisch overschakelen naar een andere RDS-zender van hetzelfde station dat hetzelfde programma uitzendt, maar dan met een sterker uitzendingsignaal. Op die manier kunt u dus naar uw favoriete programma blijven luisteren en bent u verzekerd van de best mogelijke ontvangst, ongeacht waar in het ontvangstgebied u rijdt (zie de afbeelding op de volgende pagina).

Er zijn twee soorten RDS-gegevens die ervoor zorgen dat u uw favoriete programma tijdens uw rit kunt blijven volgen: de PI (Programme Identification) gegevens, en de AF (Alternative Frequency) gegevens.

Alleen als de ontvangst van allebei deze signalen van een RDS-station goed zijn, kunt u uw favoriete programma blijven volgen. Als een of beide signalen niet goed worden ontvangen, werkt deze voorziening niet.

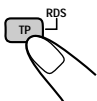

Om de netwerkfunctie in te schakelen, drukt u minimaal 1 seconde op de TP RDS-toets (Traffic Programme/Radio Data System). Elke keer wanneer u op deze toets drukt, verandert de modus van deze functie en wel als volgt:

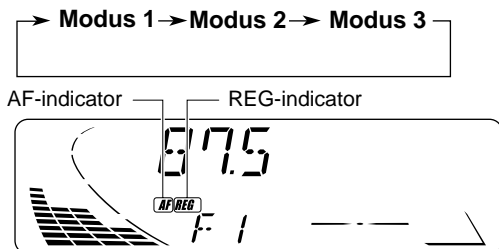



Modus 1

De AF-indicator licht op, maar de REG-indicator licht niet op.
De netwerkfunctie is ingeschakeld en Regionalisatie is uitgeschakeld ("OFF").
In deze modus schakelt de ontvanger over naar een andere zender van hetzelfde station als het signaal van de geselecteerde zender te zwak wordt.

Opmerking:

In deze modus kan het voorkomen dat het nieuw te ontvangen programma anders is dan het programma dat u daarvoor ontving.

Modus 2

Zowel de AF-indicator als de REG-indicator lichten op.
De netwerkfunctie is ingeschakeld en ook Regionalisatie is ingeschakeld ("ON").
In deze modus schakelt de ontvanger over naar een andere zender van hetzelfde station dat hetzelfde programma uitzendt als het signaal van de geselecteerde zender te zwak wordt.

Modus 3

De AF-indicator en de REG-indicator lichten allebei niet op.
De netwerkfunctie is uitgeschakeld.

Opmerking:

Als er een DAB-tuner is aangesloten en alternatieve ontvangst (voor DAB-services) is ingeschakeld, is automatisch ook de netwerkfunctie ingeschakeld. De netwerkfunctie kan echter niet worden uitgeschakeld zonder de alternatieve ontvangst uit te schakelen. (Zie bladzijde 41.)

In deze afbeelding ziet u hoe hetzelfde programma via verschillende frequenties kan worden ontvangen.

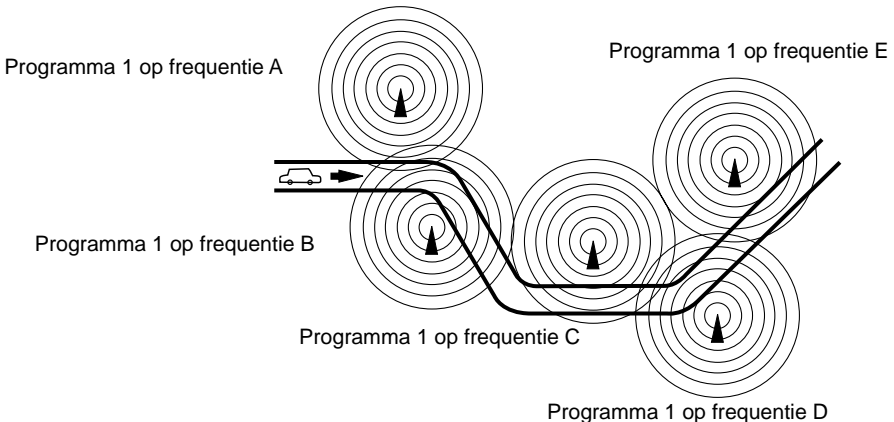

Het gebruik van standby-ontvangst

Met standby-ontvangst kunt u tijdelijk overschakelen naar uw favoriete programmagenre (PTY) of verkeersinformatie (TA) uitzendt, terwijl u naar de door u geselecteerde afspelerbron luistert (zoals een FM-station, cassette, CD of een andere aangesloten afspelerbron).

Opmerking:

Standby-ontvangst is niet mogelijk wanneer u naar een AM-zender luistert.

Standby-ontvangst van verkeersinformatie met de TP RDS-toets

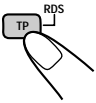

- Als u op de toets TP RDS drukt terwijl u naar een FM-station luistert, licht de indicator TP op wanneer u een zender ontvangt die het TP-signaal uitzendt (Verkeersinformatie) en wanneer de ontvanger in TA-standby-modus staat.

Opmerking:

Als het station dat u ontvangt geen TP-signaal uitzendt, gaat de indicator TP op de display knipperen. Druk $\blacktriangle\blacktriangleright\blacktriangleright\blacktriangleright$ of $\blacktriangleright\blacktriangleleft\blacktriangleleft\blacktriangleleft$ om de ontvanger in de TA-standby-modus te zetten. De vermelding "SEARCH" verschijnt nu op de display en de ontvanger gaat op zoek naar een station dat wel een TP-signaal uitzendt. Zodra er zo'n station wordt gevonden, gaat de indicator TP op de display continu branden.

- Als u naar een cassette of CD luistert en naar een TP-station wilt luisteren, drukt u op de toets TP RDS om over te schakelen naar de TA-standby-modus. (De indicator TP op de display licht op.)

Als er verkeersinformatie wordt uitgezonden terwijl de TA-standby-modus is ingeschakeld, verschijnt de vermelding "TRAFFIC" op de display en schakelt de afspelerbron over naar de FM-band. Het volume neemt toe tot het vooraf ingestelde TA-volumeniveau en u hoort de uitgezonden verkeersinformatie (zie bladzijde 16).

Druk nogmaals op TP RDS om de TA-standbyfunctie uit te schakelen.

Standby-ontvangst van een programmagenre met de PTY-toets



- Als u op de toets PTY drukt terwijl u naar een FM-station luistert, licht de indicator PTY op wanneer u een zender ontvangt die het PTY-signaal uitzendt en wanneer de ontvanger in PTY-standby-modus staat. De geselecteerde PTY-naam, die op pagina 13 wordt opgeslagen, knippert gedurende 5 seconden.

Opmerking:

Als het station dat u ontvangt geen PTY-signaal uitzendt, gaat de indicator PTY op de display knipperen. Druk $\blacktriangle\blacktriangleright\blacktriangleright\blacktriangleright$ of $\blacktriangleright\blacktriangleleft\blacktriangleleft\blacktriangleleft$ om de ontvanger in de PTY-standby-modus te zetten. De vermelding "SEARCH" verschijnt nu op de display en de ontvanger gaat op zoek naar een station dat wel een PTY-signaal uitzendt. Zodra er zo'n station wordt gevonden, gaat de indicator PTY op de display continu branden.

- Als u naar een cassette of CD luistert en naar een door u geselecteerde PTY-uitzending wilt luisteren, moet u op de toets PTY drukken om over te schakelen naar de PTY-standby-modus. (De indicator PTY op de display licht op.)

Als het geselecteerde PTY-programma wordt uitgezonden terwijl de PTY-standby-modus is ingeschakeld, verschijnt de geselecteerde PTY-naam op de display en schakelt de afspelerbron over naar de FM-band. Het geselecteerde PTY-programma wordt nu ten gehore gebracht.

Druk nogmaals op PTY om de PTY-standbyfunctie uit te schakelen.



Een PTY-code invoeren voor de standby-ontvangst van een programmagenre

Het is mogelijk om het programmagenre waar u het liefst naar luistert in de vorm van een PTY-code in het geheugen van de eenheid in te voeren zodat u hier naar kunt luisteren zodra er zich zo'n programma aandient. Standaard staat de eenheid voor de standby-ontvangst van een programmagenre op de PTY-code "NEWS" ingesteld.

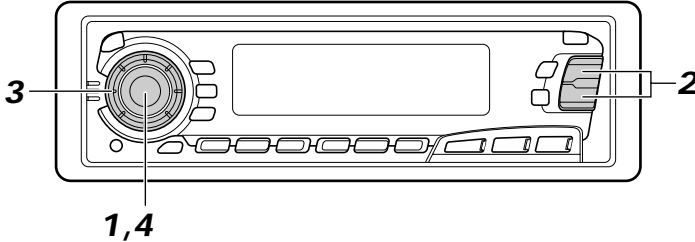

1



Druk op de SEL-toets (selecteren) en houd deze ten minste 2 seconden ingedrukt om de modus met voorkeursinstellingen (PSM) op te roepen (zie bladzijde 26).

2

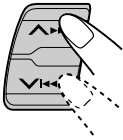

Selecteer de vermelding "PTY STBY" als deze niet al meteen op de display wordt weergegeven.

3

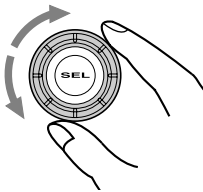

Selecteer een van de 29 PTY-codes die beschikbaar zijn. (Zie bladzijde 15.)
De naam van de PTY-code die u selecteert, wordt op de display weergegeven en in het geheugen opgeslagen.

4



Het instellen van de PTY-code is voltooid.

Uw favoriete programmagenre opzoeken

Het is mogelijk om naar één van maximaal zes in het geheugen opgeslagen programmagenres te zoeken.

Standaard liggen de volgende zes programmagenres achter de cijfertoetsen (1 t/m 6) opgeslagen.

Zie bladzijde 13 voor het wijzigen van de fabrieksinstellingen.

Zie bladzijde 14 voor een uitleg over het zoeken van uw favoriete programma.

1	2	3	4	5	6
POP M	ROCK M	EASY M	CLASSICS	AFFAIRS	VARIED



Uw favoriete programmagenres in het geheugen opslaan

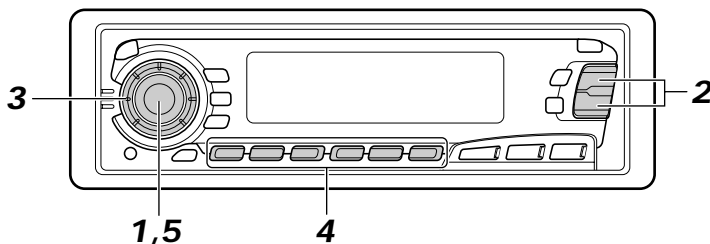

1



Druk op de SEL-toets (selecteren) en houd deze minimaal 2 seconden ingedrukt om de modus met algemene instellingen (PSM) op te roepen (zie bladzijde 26).

2



Selecteer de vermelding "PTY SRCH" als deze niet al meteen op de display wordt weergegeven.

3

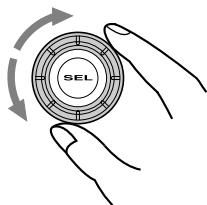

Selecteer een van de 29 PTY-codes die beschikbaar zijn. (Zie bladzijde 15.)

De naam van de PTY-code die u selecteert, wordt op de display weergegeven en in het geheugen opgeslagen.

- Als u de code selecteert die al in het geheugen ligt opgeslagen, wordt die knipperend op de display weergegeven.

4



Druk de gewenste cijfertoets in en houd deze minimaal 2 seconden vast om de geselecteerde PTY-code op te slaan onder de cijfertoets van uw keuze.

Het nummer van de cijfertoets verschijnt, en de naam van de PTY-code en de vermelding "MEMORY" wisselen elkaar op de display af.

5



Het instellen van de PTY-code is voltooid.



Een programmagenre opzoeken

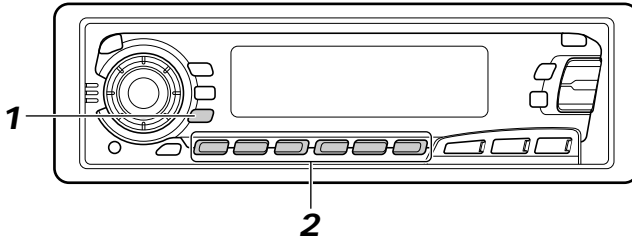

1



Druk op de toets **PTY** en houd deze ten minste 1 seconde ingedrukt terwijl u naar een FM-station luistert.

De **PTY**-code en het nummer van de cijfertoets die als laatste zijn geselecteerd, worden op de display weergegeven.



2



Selecteer een van de **PTY**-codes die onder de zes cijfertoetsen (1 t/m 6) liggen opgeslagen.

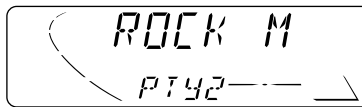

Een voorbeeld: Indien "ROCK M" wordt opgeslagen onder voorkeurtoets 2.

De **PTY**-zoekopdracht naar uw favoriete programma begint na 5 seconden.

- Als er een station is dat een programma uitzendt en daarbij een **PTY**-signaal meezendt dat overeenkomt met de **PTY**-code die u hebt geselecteerd, stemt de eenheid automatisch op dat station af.
- Als er geen station is dat een programma uitzendt en daarbij een **PTY**-signaal meezendt dat overeenkomt met de **PTY**-code die u hebt geselecteerd, blijft de eenheid afgestemd op het station dat al was geselecteerd.

Opmerking:

*In sommige gebieden werkt het zoeken met **PTY**-codes niet goed.*



Andere nuttige RDS-functies en het maken van aanpassingen

Automatische selectie van een station bij gebruik van de cijferstoetsen

Normaliter zal de eenheid wanneer u op een van de cijferstoetsen drukt automatisch afstemmen op de vooraf ingestelde voorkeuzender.

Als deze zender een RDS-station is, gebeurt er echter iets anders. Als het ontvangen signaal niet sterk genoeg is, gaat de eenheid op basis van de AF-gegevens namelijk automatisch op zoek naar een andere, sterkere zender die hetzelfde programma uitzendt als de voorkeuzender die u hebt gekozen. Indien er niet op een andere zender wordt afgestemd, kunt u alle frequenties afzoeken naar het gewenste programma (dit wordt Programma zoeken genoemd). Hoe u deze voorziening activeert, wordt hieronder uitgelegd.

- Het zoeken van een programma kost enige tijd.
- Zie ook "De algemene instellingen wijzigen (PSM)", op pagina 26.

1. Druk de toets SEL (selecteren) in en houd deze ten minste 2 seconden ingedrukt, zodat een van de PSM-vermeldingen op de display wordt weergegeven.
2. Druk op **▲▶▶** of **▼◀◀** om de vermelding "P-SEARCH" te selecteren.
3. Selecteer de vermelding "ON" door de draaiknop met de wijzers van de klok mee te draaien. De voorziening Programma zoeken is nu ingeschakeld.

Als u het zoeken naar een programma wilt beëindigen, herhaalt u de bovenstaande procedure, maar selecteert u in stap 3 de vermelding "OFF" door de draaiknop tegen de wijzers van de klok in te draaien.

PTY-codes

NEWS:	Nieuws	SOCIAL:	Programma's over sociale activiteiten
AFFAIRS:	Actualiteiten en achtergrond informatie aangaande het nieuws	RELIGION:	Programma's over aspecten van geloof en religie, aangaande het bestaan en ethiek
INFO:	Informatieve programma's over diverse verschillende onderwerpen	PHONE IN:	Programma's waarin mensen via de telefoon of een publiek forum hun meningen kunnen uiten
SPORT:	Sportverslagen	TRAVEL:	Programma's over reizen en bestemmingen, georganiseerde reizen en ideeën en mogelijkheden voor vacaties
EDUCATE:	Educatieve programma's	LEISURE:	Programma's over recreatieve bezigheden, bijvoorbeeld tuinieren, koken, vissen, etc.
DRAMA:	Radio-hoorspelen	JAZZ:	Jazz-muziek
CULTURE:	Programma's aangaande nationale of regionale cultuur	COUNTRY:	Country-muziek
SCIENCE:	Wetenschappelijke en technische programma's	NATION M:	Huidige populaire muziek van een bepaald land of gebied in de taal van het land of gebied
VARIED:	Overige programma's, bijvoorbeeld ceremonies en comedies	OLDIES:	Gouwe-Ouwe
POP M:	Popmuziek	FOLK M:	Folk-muziek
ROCK M:	Rockmuziek	DOCUMENT:	Programma's over feitelijke gebeurtenissen, vaak gepresenteerd in een onderzoekende stijl
EASY M:	Easy-listening muziek		
LIGHT M:	Lichte muziek		
CLASSICS:	Klassieke muziek		
OTHER M:	Overige muziek		
WEATHER:	Weerberichten		
FINANCE:	Programma's aangaande handel en de beurs en beursberichten, etc.		
CHILDREN:	Amusement voor kinderen		



De weergave op de display wijzigen terwijl u naar een FM-station luistert

Tijdens de ontvangst van een FM-zender die RDS-signalen uitzendt, kunt u de weergave op de display wijzigen. U kunt kiezen of u de naam van het station (PS NAME) of de frequentie van de zender (FREQ) wilt weergeven.

- Zie ook de paragraaf “De algemene instellingen wijzigen (PSM)” op bladzijde 26.

1. Druk de toets SEL (selecteren) in en houd deze ten minste 2 seconden ingedrukt, zodat een van de PSM-vermeldingen op de display wordt weergegeven.
2. Selecteer de vermelding “TU DISP” met de toets **▲▶▶▶** of **▼◀◀◀**.
3. Selecteer de gewenste weergave (“PS NAME” of “FREQ”) met de draaiknop.

Opmerking:

Door op de toets DISP te drukken kunt u de weergave op de display ook wijzigen wanneer u naar een FM-station luistert dat RDS-signalen uitzendt.

Elke keer wanneer u op deze toets drukt, verschijnt de volgende informatie in het bovenste gedeelte van de display:

→ PS (Stationsnaam) → Frequentie station → PTY (Programmagenre)

** Na enkele seconden keert de display terug naar de oorspronkelijke weergave.*

Het volumeniveau voor verkeersinformatie instellen

Het is mogelijk om voor de standby-ontvangst van verkeersinformatie op te geven met welk geluidsvolume u deze informatie wilt horen. In dat geval zal het geluid zodra er verkeersinformatie wordt ontvangen, worden aangepast aan het volume dat u hebt ingesteld.

- Zie ook de paragraaf “De algemene instellingen wijzigen (PSM)” op bladzijde 26.

1. Druk de toets SEL (selecteren) in en houd deze ten minste 2 seconden ingedrukt, zodat een van de PSM-vermeldingen op de display wordt weergegeven.
2. Selecteer de vermelding “TA VOL” met de toets **▲▶▶▶** of **▼◀◀◀**.
3. Selecteer het gewenste volume met de draaiknop.

Automatisch aanpassen van de klok

De tijd die de klok weergeeft die in deze eenheid is ingebouwd wordt automatisch aangepast aan de tijdgegevens (CT – Clock Time) die met het RDS-signaal van een zender worden meegezonden.

Als u wilt dat de klok niet automatisch wordt aangepast, moet u de onderstaande procedure volgen.

- Zie ook de paragraaf “De algemene instellingen wijzigen (PSM)” op bladzijde 26.

1. Druk de toets SEL (selecteren) in en houd deze ten minste 2 seconden ingedrukt, zodat een van de PSM-vermeldingen op de display wordt weergegeven.
2. Selecteer de vermelding “AUTO ADJ” met de toets **▲▶▶▶** of **▼◀◀◀**.
3. Selecteer de vermelding “OFF” door de draaiknop linksom te draaien.
U hebt het automatisch aanpassen van de klok nu uitgeschakeld.

Om het automatisch aanpassen van de klok weer in te schakelen, herhaalt u de bovenstaande procedure maar selecteert u in stap 3 de vermelding “ON” door de draaiknop rechtsom te draaien.

Opmerking:

Het automatisch aanpassen van de tijd bij de ontvangst van nieuwe tijdgegevens duurt circa 2 minuten. De weergave van de klok wordt dus pas veranderd nadat u minimaal 2 minuten op het desbetreffende station hebt afgestemd.



Beluisteren van een cassette

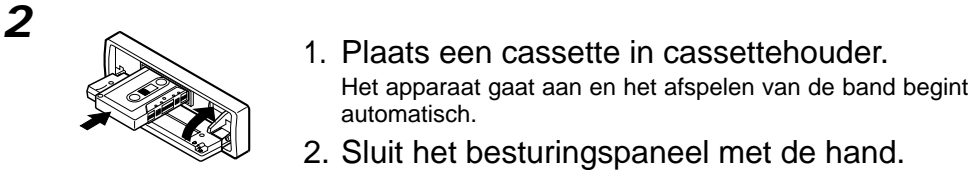
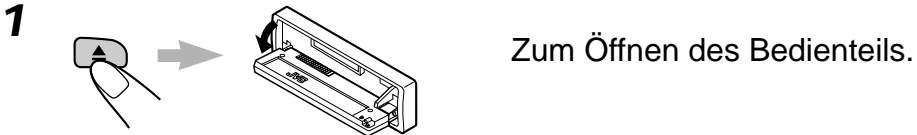
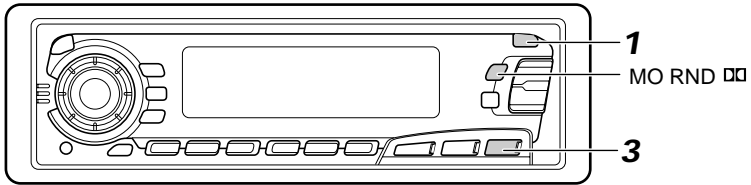

- Wanneer de ene kant van de band is afgespeeld, wordt automatisch begonnen met het afspelen van de andere kant (Auto Reverse).

Opmerking over de "One Touch"-bediening:

Wanneer er al een cassette in de cassettehouder zit, kunt u op de toets **TAPE** ◀▶ drukken om het apparaat aan te zetten en het afspelen automatisch te laten beginnen.



Selecteer de richting van de band.

Elke keer dat u op de toets drukt, verandert de richting van de band — vooruit (**FW** PLAY) en achteruit (**REV** PLAY).

Cassettebandjes afspelen die zijn opgenomen met Dolby B NR

Druk op de **MO RND** button om in stap 2 hierboven het Dolby B NR* (ruisonderdrukkingssysteem) te activeren. De indicator **DL** licht op en de vermelding "DOLBY B" verschijnt enkele seconden op de display.

Als u Dolby B NR wilt beëindigen, moet u nogmaals op dezelfde toets drukken.

* Dolby ruisonderdrukking geproduceerd onder licentie van: Dolby Laboratories Licensing Corporation.

DOLBY en het dubbele D symbool **DL** zijn handelsmerken van: Dolby Laboratories Licensing Corporation.



Afspelen beëindigen en de cassette naar buiten laten springen

Druk op ▲.

De cassette stopt met spelen, het bedieningspaneel wordt geopend en de cassette komt automatisch uit de cassettehouder geschoven.

De casseteweergave wordt tevens gestopt wanneer u naar de FM, AM, CD-wisselaar of andere aangesloten afspelerbron. (De cassette wordt echter in dat geval niet uitgeworpen.)

- U kunt de cassette ook uit het apparaat laten springen terwijl het apparaat uit staat.

Versneld doorspoelen en terugspoelen van een band

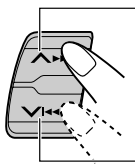

- Druk langer dan 1 seconde op ▲▶▶ om de band versneld door te spoelen. Aan het einde wordt de band omgedraaid en wordt de andere kant vanaf het begin afgespeeld.
- Druk langer dan 1 seconde op ▼◀◀ om de band terug te spoelen tot aan het begin. Dezelfde kant wordt nogmaals afgespeeld.

Wanneer u op TAPE◀▶ drukt, kunt u het versneld doorspoelen en terugspoelen op een willekeurige plaats laten stoppen.

Het afspelen begint daarna vanaf die plaats op de band.

Voorkomen dat de cassette uit de cassettehouder springt

U kunt voorkomen dat de cassette uit de cassettehouder springt door een band in de cassettehouder te “vergrendelen”.

Druk op TAPE◀▶ en ⏻/ATT en houd deze toets langer dan 2 seconden ingedrukt. Op het afleesvenster knippert gedurende ongeveer 5 seconden de tekst “NO EJECT”. De band is dan “vergrendeld”.

Om de vergrendeling ongedaan te maken en de band te “ontgrendelen”, drukt u opnieuw langer dan 2 seconden op TAPE◀▶ en ⏻/ATT. Op het afleesvenster knippert opnieuw gedurende ongeveer 5 seconden de tekst “EJECT OK”. De band is dan “ontgrendeld”.



Het begin van een muziekstuk vinden

Met Multi Music Scan kunt u het afspelen automatisch laten beginnen bij het begin van een bepaald muziekstuk. U kunt muziekstukken opgeven die zich maximaal 9 muziekstukken na of voor het huidige muziekstuk bevinden.

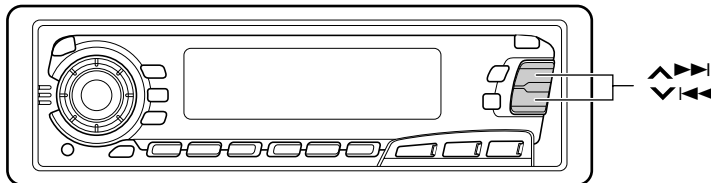

Gedurende het afspelen

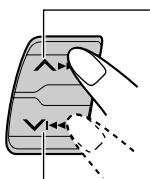

Een muziekstuk na het huidige muziekstuk zoeken op de band

Een muziekstuk voor het huidige muziekstuk zoeken op de band

Geef de plaats van het gewenste muziekstuk aan (d.w.z. hoeveel muziekstukken na of voor het huidige muziekstuk).

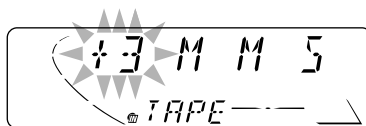

Elke keer dat u een muziekstuk opgeeft, verandert het nummer tot maximaal ±9.

Wanneer het begin van het opgegeven muziekstuk is gevonden, wordt automatisch met het afspelen van het betreffende muziekstuk begonnen.

Opmerkingen:

- Gedurende het zoeken naar een opgegeven muziekstuk gebeurt het volgende:
 - Als de band wordt teruggespoeld tot het begin, start het afspelen aan het begin van die kant.
 - Als de band versneld wordt doorgespoeld tot aan het einde, wordt hij omgedraaid en afgespeeld vanaf het begin van de andere kant.
- Soms functioneert Multi Music Scan niet op de juiste manier. Dit kan gebeuren bij:
 - Banden met muziekstukken met lange stukken zeer zachte muziek (zeer rustige gedeelten) of lange stukken tussen twee muziekstukken waarop niets is opgenomen.
 - Banden met korte stukken waarop niets is opgenomen.
 - Banden met veel geluid of geroezemoes tussen de verschillende muziekstukken.
 - Wanneer het met de Dolby NR toets gekozen ruisonderdrukkingssysteem niet overeenkomt. Wanneer bijvoorbeeld Dolby B ruisonderdrukking is gectiveerd maar de cassette zonder Dolby was opgenomen.

NEDERLANDS



Andere handige functies voor de cassettespeler

Over slaan van blanco gedeelten op de cassette

U kunt tijdens weergave blanco gedeelten tussen fragmenten overslaan. (Blank Skip)
Met de functie geactiveerd worden blanco gedeelten van 15 seconden of langer overgeslagen en wordt snel naar het volgende fragment gespoeld en de weergave vanaf daar voortgezet.

• Zie ook de paragraaf "De algemene instellingen wijzigen (PSM)" op bladzijde 26.

1. Druk de toets SEL (selecteren) in en houd deze ten minste 2 seconden ingedrukt, zodat een van de PSM-vermeldingen op de display wordt weergegeven.
2. Selecteer de vermelding "B.SKIP" met de toets $\blacktriangle\blacktriangleright$ of $\blacktriangleleft\blacktriangleleft$.
3. Selecteer de gewenste modus met de bedieningsknop.

De modus Blank Skip knippert nu tussen aan en uit.

Opmerking:

De bandtransportrichting wordt automatisch veranderd wanneer bij het snel doorspoelen het eind van de cassettekant wordt bereikt.

Herhalen van het spelende fragment

U kunt het spelende fragment herhalen. (Herhaalde weergave)



Door iedere korte druk op de RPT toets (Herhalen) tijdens weergave van een cassette wordt de functie voor het herhalen van een fragment afwisselend geactiveerd en uitgeschakeld.



De indicator licht op wanneer de functie voor het herhalen van een fragment is geactiveerd.

Opmerking:

De functies voor het overslaan van blanco's en het herhalen van een fragment werken mogelijk niet in de volgende gevallen:

- Banden met muziekstukken met lange stukken zeer zachte muziek (zeer rustige gedeelten) of lange stukken tussen twee muziekstukken waarop niets is opgenomen.
- Banden met korte stukken waarop niets is opgenomen.
- Banden met veel geluid of geroezemoes tussen de verschillende muziekstukken.
- Wanneer het met de Dolby NR toets gekozen ruisonderdrukkingssysteem niet overeenkomt. Wanneer bijvoorbeeld Dolby B ruisonderdrukking is geactiveerd maar de cassette zonder Dolby was opgenomen.



Geluid aanpassen

U kunt de geluidskarakteristieken naar wens instellen.

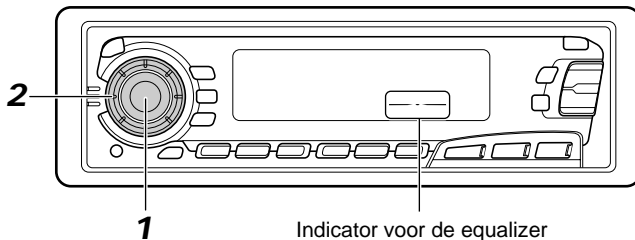

1 Selecteer de functie die u wilt aanpassen.



Indicatie	Doel:	Bereik
BAS (bas)	Bastonen aanpassen.	-06 (min.) tot +06 (max.)
TRE (treble)	Treble aanpassen.	-06 (min.) tot +06 (max.)
FAD (faden)*	Evenwicht tussen voor- en achterspeakers aanpassen.	R06 (alleen achterin) tot F06 (alleen voorin)
BAL (balans)	Evenwicht tussen linker- en rechterspeaker aanpassen.	L06 (alleen links) tot R06 (alleen rechts)
LOUD (loudness)	De lage en hoge tonen worden versterkt voor een goed gebalanceerd geluid bij weergave met een laag volume.	LOUD ON — LOUD OFF (geactiveerd) (uitgeschakeld)
VOL (volume)	Het volume aanpassen.	00 (min.) tot 50 (max.)

Opmerking:

* Als u een systeem met twee speakers gebruikt moet u FAD op "00" zetten.

2



Pas het niveau aan.

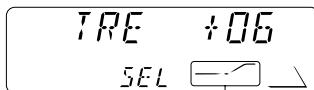

Het patroon op de indicator voor de equalizer verandert wanneer u de weergave van lage of hoge tonen aanpast.

Opmerking:

Normaliter stelt u het volume in met de draaiknop. U hoeft dus niet "VOL (volume)" voor het instellen van het volumenniveau te kiezen.



Werken met aangepaste geluidsmodi (Advanced SCM)

U kunt voor elke afspelerbron een aangepaste geluidsmodus selecteren en vastleggen. Dit is mogelijk dankzij de voorziening met de naam "Advanced SCM" (**Sound Control Memory**).

De geluidsmodi selecteren en opslaan

Als u een geluidsmodus hebt geselecteerd, wordt deze in het geheugen opgeslagen en wordt de modus elke keer weer opgeroepen wanneer u dezelfde geluidsbron selecteert. Voor elk van de volgende geluidsbronnen kan een geluidsmodus worden opgeslagen: FM1, FM2, FM3, AM, cassette en voor externe geluidsbronnen.

- Als u de geluidsmodus van uw keuze niet voor elke geluidsbron apart wilt instellen, maar wel elke geluidsbron dezelfde geluidsmodus wilt toekennen, verwijzen we u naar de instructies in de paragraaf "Advanced SCM annuleren" op pagina 28.

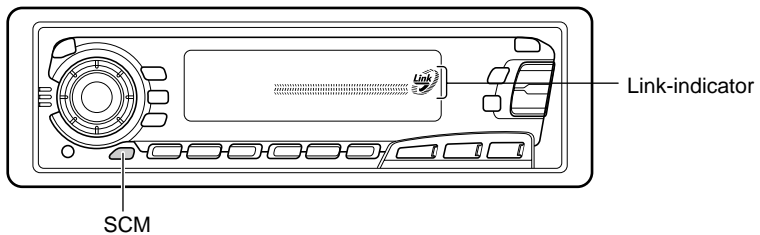

De geluidsmodus van uw keuze selecteren.

Elke keer wanneer u op de toets drukt, verandert de geluidsmodus en wel als volgt:



- Als de Link-indicator op de display aan gaat (en voor "SCM LINK" de instelling "LINK ON" is gekozen - zie pagina 28), kan de geselecteerde geluidsmodus voor de desbetreffende afspelerbron in het geheugen worden opgeslagen. Het effect is meteen op de afspelerbron van toepassing.
- Als de Link-indicator op de display NIET is aan is (en "SCM LINK" is ingesteld op "LINK OFF"), is de geselecteerde geluidsmodus op elke willekeurige afspelerbron van toepassing.

Indicatie	Voor:	Vooraf ingestelde waarden		
		Bas	Treble	Loud
SCM OFF	(Vlak geluid)	00	00	Aan
BEAT	Rock- of discoritmte	+02	00	Aan
SOFT	Rustige achtergrondmuziek	+01	-03	Uit
POP	Lichte muziek	+04	+01	Uit

De geluidsmodi oproepen

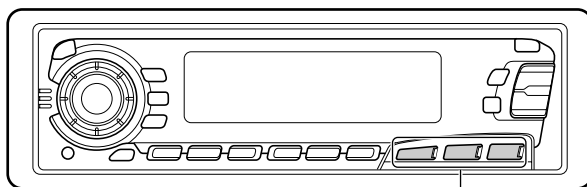

Toetsen voor de afspelenbronnen

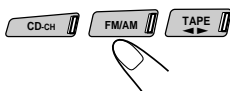

Selecteer de afspelenbron van uw keuze terwijl de Link-indicator op de display wordt weergegeven.

De Link-indicator begint te knipperen en de geluidsmodus die voor de geselecteerde afspelenbron in het geheugen ligt opgeslagen wordt opgeroepen.

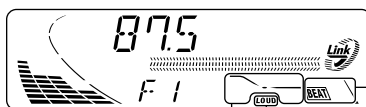

Indicator voor de geluidsmodus

Het equalizer-patroon voor de geselecteerde geluidsmodus wordt weergegeven

LOUD-indicator (indicator voor de geluidssterkte)

Opmerkingen:

- U kunt de vooraf ingestelde geluidsweergave wijzigen en in het geheugen opslaan. Meer bijzonderheden over het aanpassen en opslaan van uw eigen geluidsinstellingen treft u aan in de paragraaf "Uw eigen geluidsinstelling opslaan" op bladzijde 24.
- Als u de versterkingsfactor voor de hoge of lage tonen wilt aanpassen of de geluidsterktefunctie tijdelijk wilt uitschakelen, verwijzen we u naar de instructies op pagina 21. (De aanpassingen die u hebt aangebracht, worden geannuleerd zodra u een andere geluidsbron selecteert.)



Uw eigen geluidsinstelling opslaan

De geluidswaergave (BEAT, SOFT, POP, zie bladzijde 22) kan worden aangepast en in het geheugen worden opgeslagen.

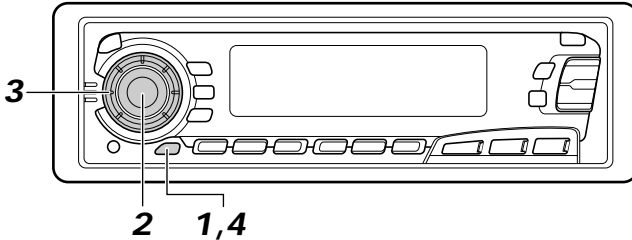

1



Roep de geluidswaergave op die u wilt aanpassen.

Meer bijzonderheden over de geluidswaergave vindt u op bladzijde 22.

2



Kies “BAS (bas)”, “TRE (treble)” of “LOUD (loudness)”.

Binnen
5 seconden

3



Pas het niveau van de bas of hoge tonen aan of schakel de geluidsterktefunctie ON/OFF.

Meer bijzonderheden over bas en treble vindt u op bladzijde 21.

4



Druk op SCM (Sound Control Memory) en houd deze ingedrukt tot de geluidsmodus van uw keuze op de display knippert.

Uw instelling wordt in het geheugen opgeslagen.

5

Herhaal deze procedure om de andere instellingen op te slaan.

Opnieuw instellen van de fabrieksinstellingen

Herhaal bovenstaande procedure en stel de waarden in die zijn weergegeven in de tabel op bladzijde 22.

Klok instellen

Het is ook mogelijk de klok in te stellen op een 24-uurs of een 12-uurs aanduiding.

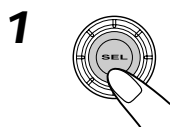
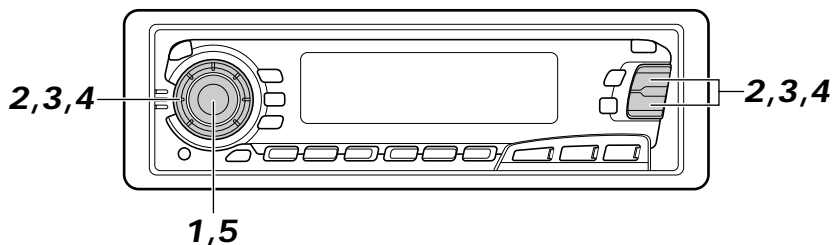

Druk de toets SEL in en houd deze ten minste 2 seconden ingedrukt, zodat een van de PSM-vermeldingen op de display wordt weergegeven.

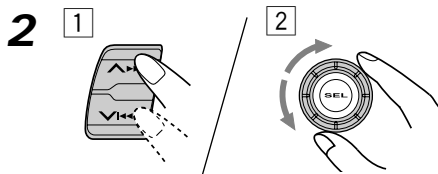

Stel het uur in.

1 Selecteer de vermelding "CLOCK H" als deze al niet meteen op de display wordt weergegeven.

2 Pas het uur aan.

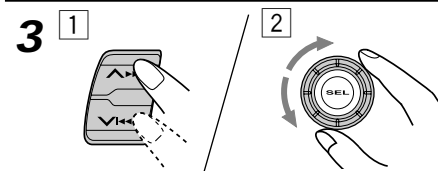

Stel de minuten in.

1 Selecteer de vermelding "CLOCK M".

2 Pas de minuten aan.

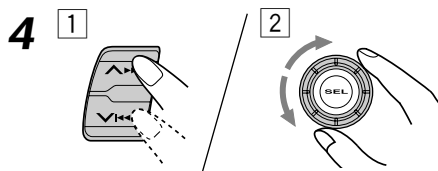

Stel de uuraanduiding in.

1 Selecteer de vermelding "24H/12H".

2 Selecteer de vermelding "24H" of "12H".



Druk wanneer u klaar bent op de SEL.

Als u de tijd van de klok wilt controleren terwijl de eenheid is uitgeschakeld, drukt u op de DISP-toets.

De stroomtoevoer wordt dan ingeschakeld en gedurende vijf seconden wordt op de display de tijd van de interne klok weergegeven. Daarna wordt de stroomtoevoer weer uitgeschakeld.

De algemene instellingen wijzigen (PSM)

Het is mogelijk om de instellingen voor de items die op de volgende bladzijde staan vermeld te wijzigen.

Basisprocedure

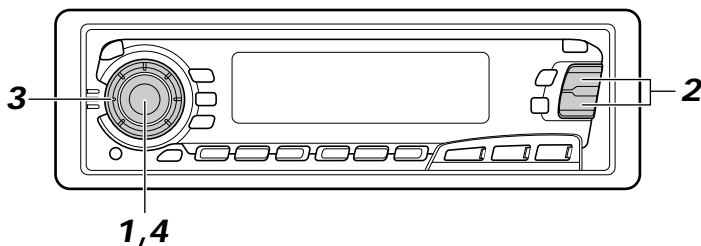

1



Druk de toets SEL in en houd deze ten minste 2 seconden ingedrukt, zodat een van de PSM-vermeldingen op de display wordt weergegeven.

2

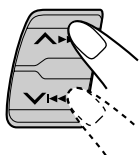

Selecteer het item waarvan u de instelling wilt wijzigen. (Zie bladzijde 27.)

3

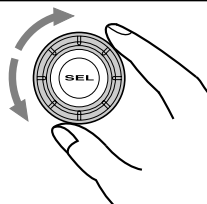



Selecteer of wijzig de instelling van het item dat u in stap 2 hebt geselecteerd.

4



Druk wanneer u klaar bent op de SEL.

1 	2  Kies...	3  Stel in...		Fabrieksinstellingen	Zie blz.
CLOCK H	Instellen van het uur	Terug	Verder	0:00	25
CLOCK M	Instellen van de minuten	Terug	Verder		
SCM LINK	Koppeling met het geheugen voor geluidsmodi	LINK OFF	LINK ON	LINK ON	28
24H/12H	24/12-uur aanduiding voor de klok	12H	24H	24H	25
AUTO ADJ	Automatische instellen van de klok	OFF	ON	ON	16
CLOCK	Weergave van de klok	OFF	ON	ON	28
TU DISP	Displayfunctie	FREQ	PS NAME	PS NAME	16
PTY STBY	PTY-standby	29 programmatypen (Zie blz. 15.)		NEWS	12
PTY SRCH	PTY-zoeken			(Zie blz. 12.)	12
TA VOL	Volume voor verkeersinformatie	VOL (00-50)		VOL 20	16
P-SEARCH	Programma zoeken	OFF	ON	OFF	15
DAB AF*	Alternatieve Ontvangst	AF OFF	AF ON	AF ON	41
LEVEL	Niveaudisplay	AUDIO 1 ↔ AUDIO 2 ↑ ↘ OFF ↙ ↑		AUDIO 2	28
TEL	Audiodemping voor cellulaire telefoonsystemen	OFF ↔ MUTING 1 ↑ ↘ MUTING 2 ↙ ↑		OFF	29
B.SKIP	Blank skip	OFF	ON	OFF	20
LINE IN**	Extern apparaat	CHANGER	LINE IN	CHANGER	30

* Wordt alleen weergegeven indien de DAB-tuner is aangesloten.

** Wordt alleen weergegeven indien een van de volgende afspeelbronnen is geselecteerd: FM, AM of cassette.

- Druk wanneer u klaar bent op de SEL (selecteren).

Advanced SCM annuleren

Het is mogelijk om de voorziening Advanced SCM (Sound Control Memory) te annuleren en de aangebrachte koppeling tussen de geluidsmodi en afspelerbronnen weer op te heffen. Standaard kan voor elke afspelerbron een eigen, aangepaste geluidsmodus in het geheugen worden opgeslagen. In de praktijk kunt u dus een andere geluidsmodus te horen krijgen als u een andere afspelerbron selecteert.

- LINK ON: De voorziening Advanced SCM is ingeschakeld (voor elke afspelerbron een andere geluidsmodus)
 - LINK OFF: De voorziening Advanced SCM is uitgeschakeld (voor elke afspelerbron geldt een en dezelfde geluidsbron)
1. Druk de toets SEL (selecteren) in en houd deze ten minste 2 seconden ingedrukt, zodat een van de PSM-vermeldingen op de display wordt weergegeven.
 2. Selecteer met $\blacktriangle\blacktriangleright\blacktriangleright\blacktriangleright$ of $\blacktriangleright\blacktriangleleft\blacktriangleleft\blacktriangleleft$ de modus "SCM LINK".
 3. Selecteer de gewenste modus met de bedieningsknop.
De SCM Link-modus kent deze twee instellingen:

LINK ON \longleftrightarrow LINK OFF

Weergave van de klok selecteren

U kunt kiezen of u in het onderste gedeelte van de display de klok of de naam van de afspelerbron wilt weergeven. De instelling bij het verlaten van de fabriek is dat de klok wordt weergegeven.

- ON: Klok
 - OFF: Naam afspelerbron (of omroepband)
1. Druk de toets SEL (selecteren) in en houd deze ten minste 2 seconden ingedrukt, zodat een van de PSM-vermeldingen op de display wordt weergegeven.
 2. Selecteer de vermelding "CLOCK" met de toets $\blacktriangle\blacktriangleright\blacktriangleright\blacktriangleright$ of $\blacktriangleright\blacktriangleleft\blacktriangleleft\blacktriangleleft$.
 3. Selecteer de gewenste modus met de bedieningsknop.
De weergavemodus van de klok kan als volgt worden ingesteld:

ON \leftrightarrow OFF

De andere informatie weergeven tijdens het afspelen

Druk op de toets DISP. Elke keer wanneer u op deze toets drukt, wordt de andere informatie (hetzij de naam van de afspelerbron, hetzij de klok) korte tijd in het onderste gedeelte van de display weergegeven.

Selecteren welk niveau op de display wordt weergegeven

U kunt zelf opgeven welk niveau op de display moet worden weergegeven. Standaard is bij het verlaten van de fabriek de instelling "AUDIO 2" geselecteerd.

- AUDIO 1: Geeft de indicator voor het geluidsniveau weer en de indicator met het patroon van de equalizer.
 - AUDIO 2: Geeft beurtelings de instelling "AUDIO 1" en de verlichting van de display weer.
 - OFF: Geeft noch de indicator voor het geluidsniveau, noch de indicator met het patroon van de equalizer weer.
1. Druk de toets SEL (selecteren) in en houd deze ten minste 2 seconden ingedrukt, zodat een van de PSM-vermeldingen op de display wordt weergegeven.
 2. Selecteer met de toets $\blacktriangle\blacktriangleright\blacktriangleright\blacktriangleright$ of $\blacktriangleright\blacktriangleleft\blacktriangleleft\blacktriangleleft$ de vermelding "LEVEL".
 3. Selecteer de gewenste modus met de bedieningsknop.
De instelling voor de niveauweergave verandert wanneer u aan de draaiknop draait en wel in deze volgorde:

\rightarrow AUDIO 1 \leftrightarrow AUDIO 2 \leftrightarrow OFF \leftarrow

Audiodemping voor mobiele telefoongesprekken

Deze modus wordt gebruikt wanneer er een cellulair telefoonsysteem is aangesloten. Selecteer afhankelijk van het telefoonsysteem dat u gebruikt "MUTING 1" of "MUTING 2". Welke dempingsmogelijkheid u kiest, hangt af van de vraag welke instelling het geluid het beste dempt. Bij het verlaten van de fabriek is deze modus uitgeschakeld.

- MUTING 1: Selecteer deze modus als u hiermee het geluid kunt dempen.
- MUTING 2: Selecteer deze modus als u hiermee het geluid kunt dempen.
- OFF: Hiermee wordt de audiodemping voor telefoongesprekken uitgeschakeld.

1. Druk de toets SEL (selecteren) in en houd deze ten minste 2 seconden ingedrukt, zodat een van de PSM-vermeldingen op de display wordt weergegeven.
2. Selecteer de vermelding "TEL" met de toets **▲▶▶** of **▼◀◀**.
3. Selecteer de gewenste modus met de bedieningsknop.

De mogelijkheden voor het dempen van de audio bij mobiele telefoongesprekken volgen elkaar in deze volgorde op de display op:

➔ MUTING 1 ↔ MUTING 2 ↔ OFF ←

Het externe apparaat selecteren

Het externe apparaat kan met behulp van de KS-U57 Line Input Adapter (niet meegeleverd) op de ingang van de CD-wisselaar worden aangesloten. Als u het externe apparaat via deze eenheid als afspeler wilt gebruiken, moet u bepalen welk onderdeel — de CD-wisselaar of het externe apparaat — u wilt gebruiken. Bij het verlaten van de fabriek is de CD-wisselaar standaard als extern apparaat geselecteerd.

- **LINE IN:** Voor een ander apparaat dan de CD-wisselaar
- **CHANGER:** De CD-wisselaar gebruiken

1. Als u FM, AM of cassette als afspeler wilt selecteren, dient u op de toets FM/AM of de toets TAPE ◀▶ te drukken.
2. Druk de toets SEL (selecteren) in en houd deze ten minste 2 seconden ingedrukt, zodat een van de PSM-vermeldingen op de display wordt weergegeven.
3. Selecteer met ▲▶▶ of ▼◀◀ de vermelding "LINE IN".
4. Selecteer de gewenste modus met de bedieningsknop.
De modus voor het selecteren van een extern apparaat kent deze instellingen:

LINE IN ←→ CHANGER

Opmerking:

Aanwijzingen omtrent het aansluiten van de KS-U57 Line Input Adapter op het externe apparaat treft u aan in de Installation/Connection Manual (aparte publicatie).

Bedieningspaneel verwijderen

U kunt het bedieningspaneel verwijderen, wanneer u uit de auto stapt.

U moet het bedieningspaneel voorzichtig verwijderen en weer op zijn plaats bevestigen, zodat de connectors op de achterkant van het bedieningspaneel en de houder van het bedieningspaneel niet worden beschadigd.

Hoe moet u het bedieningspaneel verwijderen?

Voordat u het bedieningspaneel verwijdert, moet u er zeker van zijn dat de spanning is uitgeschakeld.

- 1** Ontgrendel het bedieningspaneel.

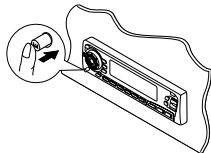

- 2** Druk het bedieningspaneel iets omhoog en trek naar u toe van het apparaat.

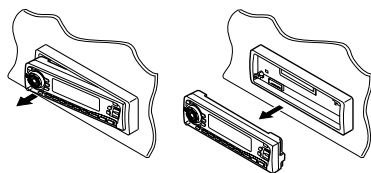

- 3** Stop het losgemaakte bedieningspaneel in het daarvoor bestemde doosje.

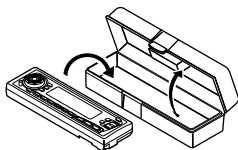

Hoe moet u het bedieningspaneel weer op zijn plaats bevestigen?

- 1** Stop de rechterkant van het bedieningspaneel in de uitsparing op de houder.

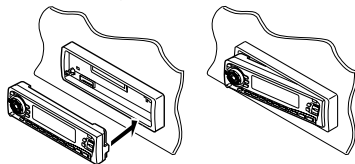

- 2** Druk op de linkerkant van het bedieningspaneel totdat dit in de houder vastzit.

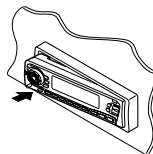

Opmerking over het reinigen van de connectors:

Als u het bedieningspaneel vaak verwijdert, zullen de connectors op een gegeven moment minder goed gaan functioneren.

Om deze mogelijkheid tot het minimum te beperken, moet u de connectors van tijd tot tijd met een met alcohol bevochtigde katoenen doek schoonmaken. Zorg ervoor dat u de connectors daarbij niet beschadigt.

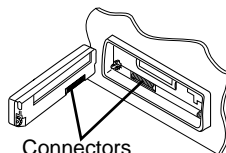

Connectors



GEBRUIK VAN DE CD-WISSELAAR

We raden u aan bij uw eenheid alleen gebruik te maken van de CH-X-serie. Als u een andere automatische CD-wisselaar in uw bezit hebt, raden we u aan contact op te nemen met uw JVC-dealer in auto-accessoires voor meer informatie over de juiste aansluitingen.

- *Voorbeeld: Als u een CD-wisselaar uit de KD-MK serie hebt, hebt u een kabel (KS-U15K) nodig om deze met het apparaat te verbinden.*

Alvorens uw automatische CD-wisselaar te gebruiken:

- Lees de instructies door die bij uw CD-wisselaar zijn geleverd.
- Als er geen CD's in de houder van de CD-wisselaar aanwezig zijn of wanneer de CD's ondersteboven in de houder zitten, verschijnt op het afleesvenster de tekst "NO DISC". Als dit gebeurt, moet u de houder verwijderen en de CD's op de juiste wijze in de houder plaatsen.
- Als op het afleesvenster de tekst "RESET 1 - RESET 8" verschijnt, is er iets fout met de verbinding tussen dit apparaat en de CD-wisselaar. Als dit gebeurt, moet u de verbinding controleren, de verbindingkabel(s) indien nodig stevig vastmaken en dan op de resetknop van de CD-wisselaar drukken.

CD's afspelen

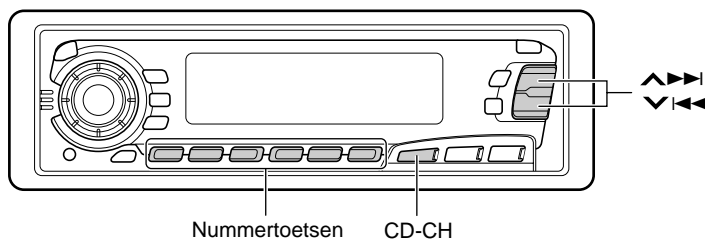

NEDERLANDS

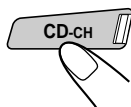

Selecteer de automatische CD-wisselaar.

Het afspelen begint bij het eerste muziekstuk van de eerste CD. Alle muziekstukken van alle CD's worden afgespeeld.

Verstreken speeltijd Nummer van het muziekstuk

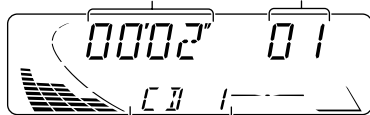

Het nummer van de CD (of de tijd van de klok: zie bladzijde 28) verschijnt

Opmerking over de "One Toch"-bediening:

Wanneer u op CD-CH drukt, wordt automatisch de spanning ingeschakeld. U hoeft niet op $\text{O}/\text{I}/\text{ATT}$ te drukken om de spanning in te schakelen.

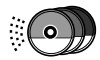

Versneld vooruit afspelen en achteruit afspelen van het muziekstuk

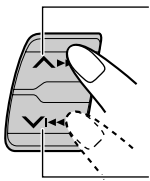

Druk tijdens het afspelen van een CD op **⏭** en houd deze toets ingedrukt om het muziekstuk versneld vooruit af te spelen.

Druk tijdens het afspelen van een CD op **⏮** en houd deze toets ingedrukt om het muziekstuk achteruit af te spelen.

Naar het volgende of vorige muziekstuk springen

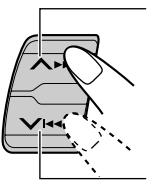

Druk tijdens het afspelen van een CD kort op **⏭** om naar het begin van het volgende muziekstuk te gaan. Telkens wanneer u meerdere malen op deze toets drukt, wordt het begin van het eerstvolgende muziekstuk gezocht en afgespeeld.

Druk tijdens het afspelen van een CD kort op **⏮** om naar het begin van het huidige muziekstuk te gaan. Telkens wanneer u meerdere malen op deze toets drukt, wordt het begin van het vorige muziekstuk gezocht en afgespeeld.

Direct naar een bepaalde CD gaan

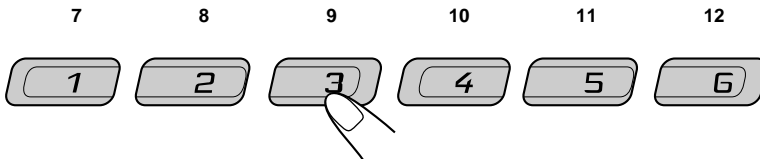

Druk op de nummertoeets die correspondeert met het nummer van de CD om het afspelen te laten beginnen (tijdens weergave van de CD-wisselaar).

- Nummer 1 – 6 selecteren:
Druk kort op 1 (7) – 6 (12).
- Nummer 7 – 12 selecteren:
Druk kort op 1 (7) – 6 (12) en houd deze toets langer dan 1 seconde ingedrukt.

Voorbeeld: Wanneer CD nummer 3 wordt geselecteerd





Kiezen van de weergavefunctie

Muziekstukken in willekeurige volgorde afspelen (Random Play)

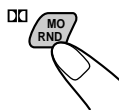

Door iedere druk op MO RND (Mono/Willekeurig/Dolby) tijdens weergave van een CD verandert de willekeurige weergavefunctie voor een CD als volgt:



Functie	RND-indicator	Afspelen in willekeurige volgorde
RND1	Licht op	Alle muziekstukken van de huidige CD, daarna de muziekstukken van de volgende CD enzovoorts.
RND2	Knippert	Alle muziekstukken van alle CD's in de CD-houder.

Herhaald afspelen van fragmenten (Repeat Play)



Elke keer wanneer u op RPT (Herhalen) drukt terwijl u naar een CD luistert, verandert de herhaalfunctie voor het afspelen van CD's en wel als volgt:



Functie	RPT-indicator	Herhaling van...
RPT1	Licht op	Het spelende (of ingestelde) fragment.
RPT2	Knippert	Alle fragmenten van de spelende (of ingestelde) disc.

BEDIENING VAN HET EXTERNE APPARAATEN

Het externe apparaat kan met behulp van de KS-U57 Line Input Adapter (niet meegeleverd) op de ingang van de CD-wisselaar worden aangesloten.

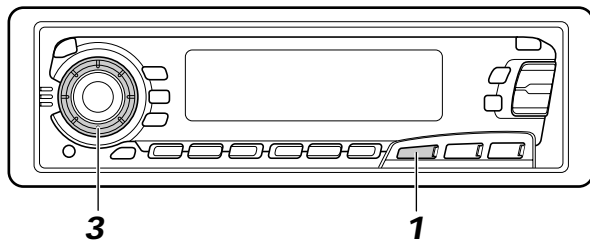

Vorbereiding:

- Aanwijzingen omtrent het aansluiten van de KS-U57 Line Input Adapter op het externe apparaat treft u aan in de Installation/Connection Manual (aparte publicatie).
- Alvorens u het externe apparaat volgens de onderstaande instructies gaat bedienen, moet u ervoor zorgen dat u de juiste externe ingang hebt geselecteerd. (Zie de paragraaf “Het extern apparaat selecteren” op pagina 30.)

1

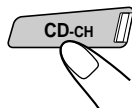

Selecteer het externe apparaat.



- Als de vermelding “LINE IN”* niet op de display verschijnt, verwijzen we u naar pagina 30. Selecteer in zo'n geval de externe ingang (“LINE IN”).
 - * Wordt alleen weergegeven indien een van de volgende afspelenbronnen is geselecteerd: FM, AM of cassette.

“One-Touch” bediening :

Wanneer u op CD-CH drukt, wordt automatisch de spanning ingeschakeld. U hoeft niet op /ATT te drukken om de spanning in te schakelen.

2

Schakel het aangesloten apparaat aan en start het afspelen van de afspelenbron.

3

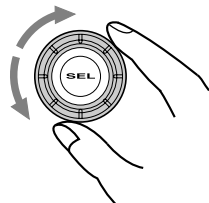

Regel het volume.

We raden u aan om in combinatie met deze eenheid DAB-tuner KT-DB1500 te gebruiken. Neem contact op met de JVC-dealer in auto-accessoires als u een andere DAB-tuner hebt.

- Zie ook de instructies die bij de DAB-tuner werden geleverd.

Wat is het DAB-system?

DAB is een van de digitale radiozendsystemen die momenteel in gebruik zijn. Met deze technologie is het mogelijk CD's af te spelen met hoge geluidskwaliteit zonder storingen en signaalvervorming. U kunt er zelfs tekst, afbeeldingen en gegevens mee versturen.

In tegenstelling tot FM-uitzendingen, waarbij elk programma op een aparte frequentie wordt uitgezonden, worden bij DAB verschillende programma's (die 'services' worden genoemd) met elkaar gecombineerd tot een 'ensemble'.

Alleen wanneer u een DAB-tuner op deze eenheid aansluit, kunt u van deze DAB-services gebruik maken.

Afstemmen op een ensemble en op een van de services

Een ensemble bestaat doorgaans uit 6 of meer programma's (services) die tegelijkertijd worden uitgezonden. Nadat u op een ensemble hebt afgestemd, kunt u kiezen naar welke service u wilt luisteren.

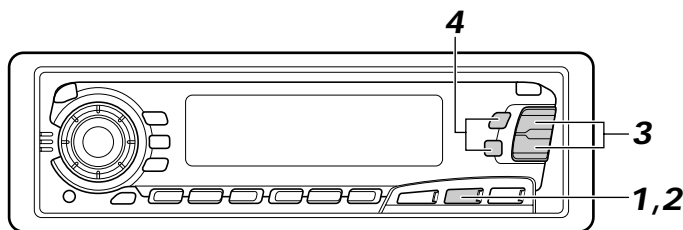

Alvorens u begint...

Druk even kort op de FM/AM/DAB toets als u de cassettedeck, CD-wisselaar of LINE IN als bron kiest.

1

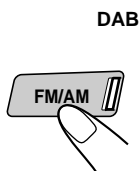

Selecteer de DAB-tuner.

Elke keer wanneer u op de toets drukt en deze ten minste 1 seconde ingedrukt houdt, wordt de DAB-tuner of de FM/AM-tuner geselecteerd.

DAB ↔ FM/AM

2

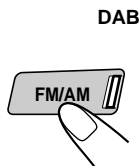

Selecteer de DAB-band (DAB1, DAB2 of DAB3).

U kunt elk van de drie DAB-banden selecteren om op een ensemble af te stemmen.

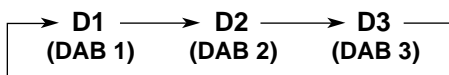

3

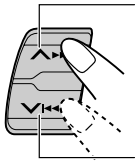

Ensembles op hogere frequenties zoeken

Ensembles op lagere frequenties zoeken

Zoek een ensemble op.

Zodra er een ensemble wordt gevonden, wordt het zoeken gestaakt.

4

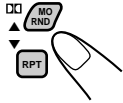

Selecteer de service waarnaar u wilt luisteren.

Als u het zoeken wilt stoppen nog voordat er een ensemble is gevonden, moet u de toets die u hebt ingedrukt om het zoeken in gang te zetten nogmaals indrukken.

De informatie op de display wijzigen wanneer u op een ensemble afstemt

Normaliter wordt de naam van de service in het bovenste gedeelte van de display weergegeven. Druk op de toets DISP als u wilt weten wat de naam van het ensemble of de frequentie ervan is. Elke keer wanneer u op deze toets drukt, verschijnt de volgende informatie gedurende een korte tijd in het bovenste gedeelte van de display.

→ **Servicenaam** → **Ensemblenaam** → **Kanaalnummer** → **Frequentie**

Terugkeren naar de FM/AM-tuner

Druk nogmaals op de toets FM/AM/DAB en houd deze gedurende ten minste 1 seconde ingedrukt.

Zonder zoeken afstemmen op een bepaald ensemble:

- 1 Druk op de toets FM/AM/DAB en houd deze ten minste 1 seconde ingedrukt.
- 2 Druk herhaaldelijk op de toets FM/AM/DAB om de gewenste DAB-band te selecteren (DAB1, DAB2 of DAB3).
- 3 Druk op de toets ▲▶▶▶ of ▼◀◀◀ en houd deze gedurende 1 seconde ingedrukt.
- 4 Druk herhaaldelijk op de toets ▲▶▶▶ of ▼◀◀◀ tot u bij het ensemble komt waarop u wilt afstemmen.
 - Als u de toets ingedrukt houdt, verandert de frequentie voortdurend tot u de toets weer loslaat.

NEDERLANDS

DAB-frequenties in het geheugen opslaan

Er kunnen maximaal 6 DAB-services voor elke DAB-band (DAB1, DAB2 en DAB3) handmatig in het geheugen worden opgeslagen.

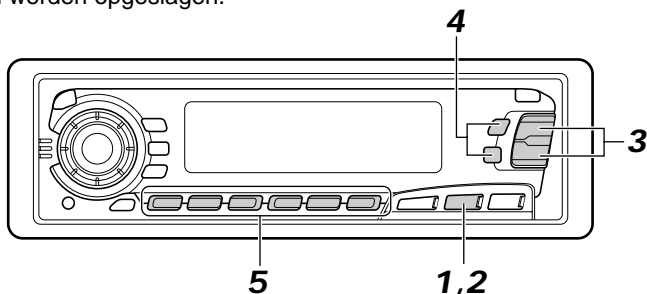

1

DAB



Selecteer de DAB-tuner.

Elke keer wanneer u op de toets drukt en deze ingedrukt houdt, wordt de DAB-tuner of de FM/AM-tuner geselecteerd.

DAB ↔ FM/AM

NEDERLANDS

2

DAB

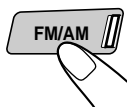

Selecteer de DAB-band (DAB1, DAB2 of DAB3) van uw keuze.

Elke keer wanneer u op de toets drukt, verandert u de DAB-band als volgt:

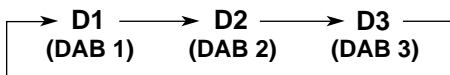

3



Stem af op het ensemble van uw keuze.

4

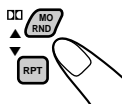

Selecteer de service van het ensemble.

5

Druk op de cijfertoets (in dit voorbeeld cijfertoets 1) en houd deze langer dan 2 seconden ingedrukt.



Omroepband/Nummer voorkeuzender en de vermelding "MEMO" knipperen gedurende korte tijd beurtelings op de display.

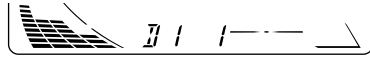

6

Herhaal de bovenstaande procedure als u nog andere DAB-services achter voorkeuzetoetsen wilt opslaan.

Opmerkingen:

- Een reeds opgeslagen DAB-service verdwijnt uit het geheugen wanneer u aan de desbetreffende voorkeuzetoets een nieuwe DAB-service toekent.
- Opgeslagen DAB-services verdwijnen uit het geheugen wanneer de stroomtoevoer naar het geheugen wordt onderbroken (bijvoorbeeld wanneer u de batterijen vervangt). Als dit gebeurt, zult u de DAB-services opnieuw moeten instellen.

Afstemmen op een opgeslagen DAB-service

Het is heel eenvoudig om af te stemmen op een DAB-service die u in het geheugen hebt opgeslagen.

Onthoud dat u de service hiervoor eerst in het geheugen moet opslaan en aan een voorkeuzetoets moet toekennen. Hoe dit moet, leest u op bladzijde 38 en 39.

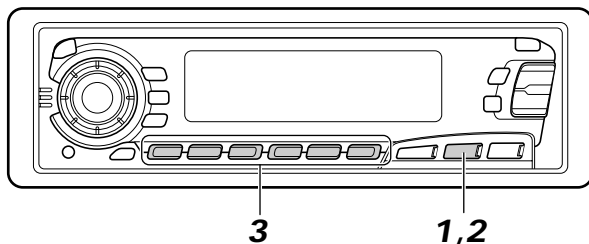

1

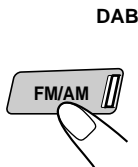

DAB

Selecteer de DAB-tuner.

Elke keer wanneer u op de toets drukt en deze ingedrukt houdt, wordt de DAB-tuner of de FM/AM-tuner geselecteerd.

DAB ↔ FM/AM

2

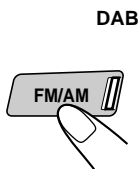

DAB

Selecteer de DAB-band (DAB1, DAB2 of DAB3) van uw keuze.

Elke keer wanneer u op de toets drukt, verandert u de DAB-band als volgt:

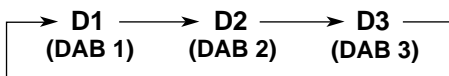

3

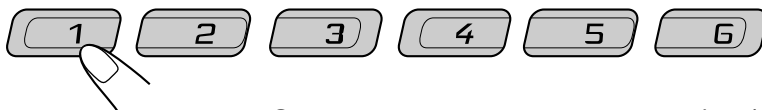

Selecteer de voorkeuzetoets (1 t/m 6) voor de DAB-service die u wilt beluisteren.

Wat u nog meer met DAB kunt doen

Hetzelfde programma automatisch volgen (alternatieve ontvangst)

Het is mogelijk om naar een programma te blijven luisteren

- **Terwijl u een DAB-service ontvangt:**

Als u in een streek rijdt waar u een service niet kunt ontvangen, zal deze eenheid automatisch afstemmen op een ander ensemble of een FM RDS-zender die hetzelfde programma uitzendt.

- **Terwijl u een FM RDS-station ontvangt:**

Als u in een gebied rijdt waar een DAB-service hetzelfde programma uitzendt als een FM RDS-zender, stemt deze eenheid automatisch op de DAB-service af.

Opmerking:

Bij het overschakelen van DAB naar FM en andersom kan het weergaveniveau van het volume onaangenaam toenemen of afnemen. Dat het geluidsniveau toeneemt of afneemt, heeft niets met uw ontvanger te maken, maar met de aansturing bij de zender. Er is dus niets mis met uw ontvanger.

Werken met alternatieve ontvangst

Bij het verlaten van de fabriek zijn standaard alle alternatieve-ontvangstmogelijkheden ingeschakeld.

- 1 Druk de toets SEL (selecteren) in en houd deze ten minste 2 seconden ingedrukt, zodat een van de PSM-vermeldingen op de display wordt weergegeven.
- 2 Druk op **^ ▶▶** of **▼ ◀◀** om de vermelding "DAB AF" te selecteren indien deze nog niet op de display wordt weergegeven.
- 3 Selecteer de gewenste modus met de bedieningsknop.
 - AF ON: Het programma wordt gevolgd tussen het aanbod van DAB-services en FM RDS-zenders — alternatieve ontvangst. De AF-indicator op de display licht op (zie pagina 9).
 - AF OFF: Alternatieve ontvangst is uitgeschakeld.

Opmerking:

Als alternatieve ontvangst (voor DAB-services) is ingeschakeld, is automatisch ook de netwerkfunctie ingeschakeld (zie pagina 9 voor RDS-zenders). De netwerkfunctie kan echter niet worden uitgeschakeld zonder de alternatieve ontvangst uit te schakelen.

- 4 Druk nogmaals op de toets SEL (selecteren) om het instellen te voltooien.

Levensduur van het apparaat verlengen

Dit apparaat vergt weinig zorg, maar u zult de levensduur van het apparaat kunnen verlengen als u onderstaande instructies opvolgt.

Koppen reinigen

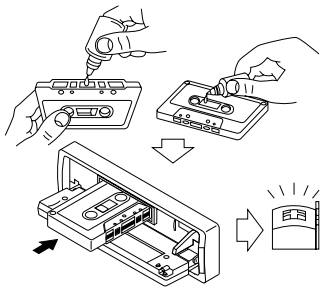

- Reinig de koppen na elke 10 bedrijfsuren met een reinigingsband. Gebruik een type band met vloeistof (verkrijgbaar bij uw detailhandelaar). Wanneer de kop vuil wordt, zijn de volgende symptomen merkbaar:
 - De geluidskwaliteit wordt minder.
 - Het geluidsniveau neemt af.
 - Het geluid valt weg.
- Gebruik geen vuile of stoffige banden.
- Zorg dat het glanzende gedeelte van de kop niet in aanraking komt met metalen of magnetisch gereedschap.

De band schoonhouden

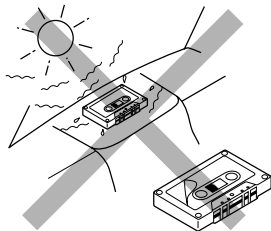

- Bewaar de banden na gebruik altijd in het opbergdoosje.
- Zorg dat u de banden niet neerlegt op:
 - Plaatsen waar zij blootstaan aan direct zonlicht.
 - Zeer vochtige plaatsen.
 - Plaatsen met uitzonderlijk hoge temperaturen.

LET OP!

- *Gebruik geen cassettes met loszittende stickers. Wanneer de band wordt afgespeeld, kan het apparaat hierdoor worden beschadigd.*
- *Zorg dat de band strak zit en geen lussen vertoont. Deze kunnen in het mechanisme verstrikt raken.*
- *Laat na gebruik geen cassettes in de cassettehouder achter. De band kan hierdoor rekken.*

U kunt de levensduur van dit apparaat eveneens verlengen door de hieronder omschreven functie toe te passen.

Contact sleutel (motor) uit – band wordt losgelaten/ contact sleutel (motor) aan – band wordt afgespeeld

- Wanneer u de motor afzet terwijl er een band in de cassettehouder zit, zorgt het apparaat dat de band automatisch van de kop af gaat.
- Wanneer u start terwijl er een band in de cassettehouder zit, wordt automatisch begonnen met het afspelen van de band.

PROBLEMEN OPLOSSEN

Een probleem hoeft niet altijd ernstig te zijn. Voordat u hulp inroept van een dienstverlenende instantie, moet u eerst de volgende punten controleren.

Symptomen	Oorzaken	Oplossingen
<ul style="list-style-type: none"> • Er kan geen band in het apparaat worden gestopt. 	U probeert de cassette op de verkeerde manier in de cassettehouder te stoppen.	Stop de cassette in het apparaat en zorg dat de onderkant, waar de band zichtbaar is, rechts zit.
<ul style="list-style-type: none"> • De banden worden heet. 	Dit is geen storing.	—————
<ul style="list-style-type: none"> • Het geluidsniveau van de band is erg laag en de geluidskwaliteit is aangetast. 	De kop van de band is vuil.	Reinig de kop met een speciale reinigingsband.
<ul style="list-style-type: none"> • Het geluid wordt soms onderbroken. 	Verkeerde verbindingen.	Controleer de bedrading en de verbindingen.
<ul style="list-style-type: none"> • Er komt geen geluid uit de speakers. 	De geluidsknop is op de laagste stand gezet.	Pas het geluid aan totdat het optimale niveau is bereikt.
	Verkeerde verbindingen.	Controleer de bedrading en de verbindingen.
<ul style="list-style-type: none"> • Automatisch instellen van stations – SSM (Strong-station Sequential Memory) – functioneert niet. 	De signalen zijn te zwak.	Sla de stations handmatig op.
<ul style="list-style-type: none"> • U hoort ruis terwijl u naar de radio luistert. 	De antenne zit niet goed vast.	Zorg dat de antenne stevig vast zit.
<ul style="list-style-type: none"> • Op het afleesvenster verschijnt de tekst “NO DISC”. 	Er zit geen CD in de CD-houder.	Stop de CD's in de CD-houder.
	De CD's zijn op de verkeerde manier in de CD-houder geplaatst.	Stop ze op de juiste manier in de CD-houder.
<ul style="list-style-type: none"> • Op het afleesvenster verschijnt de tekst “RESET 8”. 	Het apparaat is niet op de juiste manier met de CD-wisselaar verbonden.	Verbind het apparaat en de CD-wisselaar op de juiste manier met elkaar en druk op de resetknop van de CD-wisselaar.
<ul style="list-style-type: none"> • Op het afleesvenster verschijnt de tekst “RESET1 - RESET 7”. 	—————	Druk op de resetknop van de CD-wisselaar.
<ul style="list-style-type: none"> • Het apparaat werkt helemaal niet. • De CD-wisselaar werkt niet. 	Soms functioneert de ingebouwde microcomputer niet goed ten gevolge van lawaai, enzovoorts.	Houd SEL en  /I/ATT beide gelijktijdig een paar seconden ingedrukt om de eenheid opnieuw in te stellen (de instelling voor de klok en de voorkeuzenders worden uit het geheugen gewist). (Zie bladzijde 3.)

NEDERLANDS

SPECIFICATIES

GELUIDSVERSTERKER

Maximum uitgangsvermogen:

Voor: 40 W per kanaal

Achter: 40 W per kanaal

Ononderbroken uitgangsvermogen (RMS):

Voor: 16 W per kanaal in 4 Ω , 40 Hz tot 20 000 Hz met niet meer dan 0,8% totale harmonische vervorming van het geluid.

Achter: 16 W per kanaal in 4 Ω , 40 Hz tot 20 000 Hz met niet meer dan 0,8% totale harmonische vervorming van het geluid.

Belastingsimpedantie: 4 Ω (speling 4 Ω tot 8 Ω)

Regelbereik tonen:

Bas: ± 10 dB bij 100 Hz

Treble: ± 10 dB bij 10 kHz

Weergavekarakteristiek: 40 Hz tot 20 000 Hz

Signaal/ruisverhouding: 70 dB

Uitgangsniveau/Impedantie:

2,0 V/20 k Ω load belasting (250 nWb/m)

RADIO

Frequentiebereik:

FM: 87,5 MHz tot 108,0 MHz

AM: (MW) 522 kHz tot 1 620 kHz

(LW) 144 kHz tot 279 kHz

[FM-zenders]

Gevoeligheid bij normaal bedrijf:

11,3 dBf (1,0 μ V/75 Ω)

Gevoeligheid bij 50 dB geluidsdemping:

16,3 dBf (1,8 μ V/75 Ω)

Selectiviteit alternatief kanaal (400 kHz):

65 dB

Weergavekarakteristiek: 40 Hz tot 15 000 Hz

Stereo-scheiding: 30 dB

Vangbereik: 1,5 dB

[MW-zenders]

Gevoeligheid: 20 μ V

Selectiviteit: 35 dB

[LW-zenders]

Gevoeligheid: 50 μ V

CASSETTEDECK

Wow & Flutter: 0,11% (WRMS)

Versneld doorspoelen: 100 sec. (C-60)

Frequentierespons (Zonder Dolby

ruisonderdrukking):

30 Hz t/m 16 000 Hz (normaalcassette)

Signaal-/ruisverhouding:

(normaalcassette)

(Met Dolby ruisonderdrukking): 65 dB

(Zonder Dolby ruisonderdrukking): 56 dB

Stereoseparatie : 40 dB

ALGEMEEN

Voeding:

Werkspanning: gelijkstroom 14,4 V (speling 11 V tot 16 V)

Bedrijfstemperatuur: 0 °C tot +40 °C

Aardingssysteem: negatieve aarding

Afmetingen (breedte x hoogte x diepte)

Afmetingen apparaat (ten behoeve van

installatie): 182 mm x 52 mm x 150 mm

Afmetingen paneel:

188 mm x 58 mm x 11 mm

Gewicht: 1,4 kg (excl. accessoires)

Ontwerp en specificaties kunnen zonder kennisgeving worden gewijzigd.



Having TROUBLE with operation?

Please reset your unit

Refer to page of How to reset your unit

Haben Sie PROBLEME mit dem Betrieb?

Bitte setzen Sie Ihr Gerät zurück

Siehe Seite Zurücksetzen des Geräts

Vous avez des PROBLÈMES de fonctionnement?

Réinitialisez votre appareil

Référez-vous à la page intitulée Comment réinitialiser votre appareil

Hebt u PROBLEMEN met de bediening?

Stel het apparaat terug

Zie de pagina met de paragraaf Het apparaat terugstellen

JVC

VICTOR COMPANY OF JAPAN, LIMITED